

VE700 Series Vector Enhanced Motion Sensor Installation Sheet

EN DA DE ES FR IT NL NO PL PT SV

1

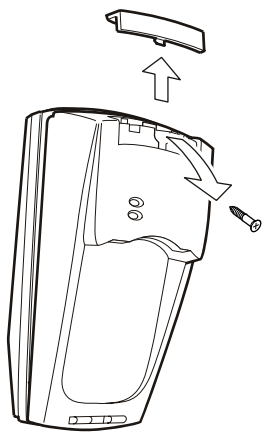

2

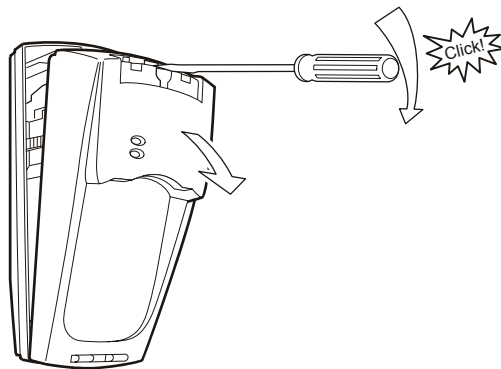

3

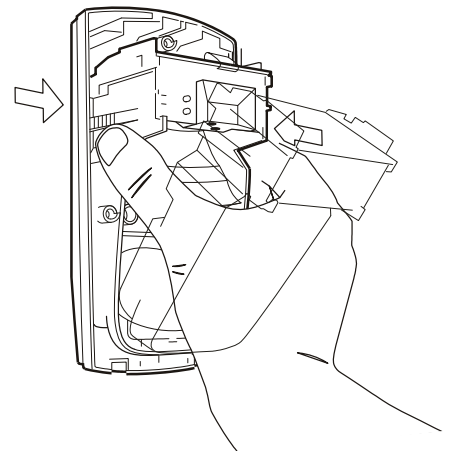

4

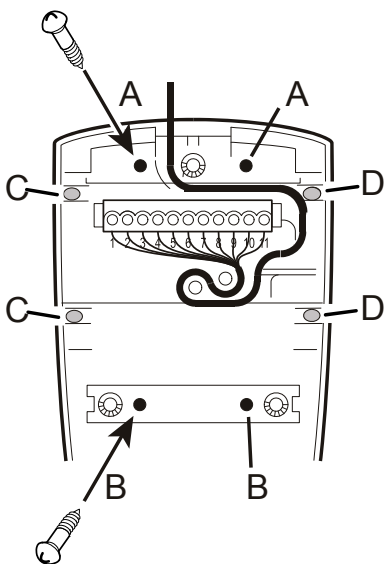

5

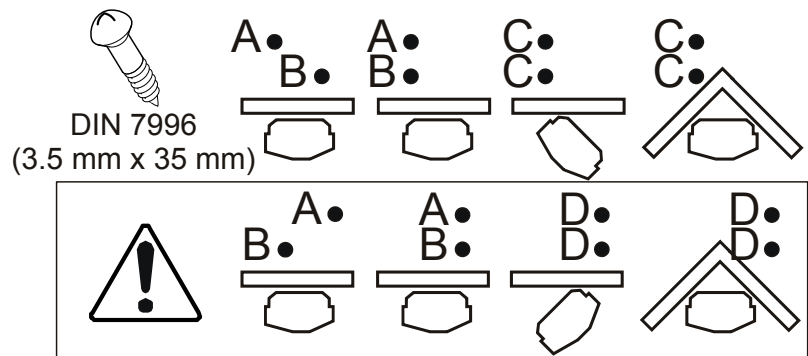

6

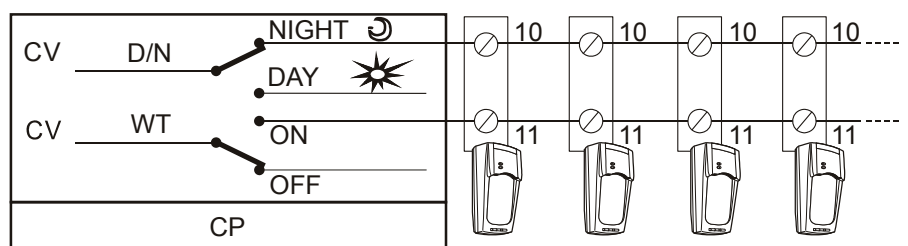

VE735

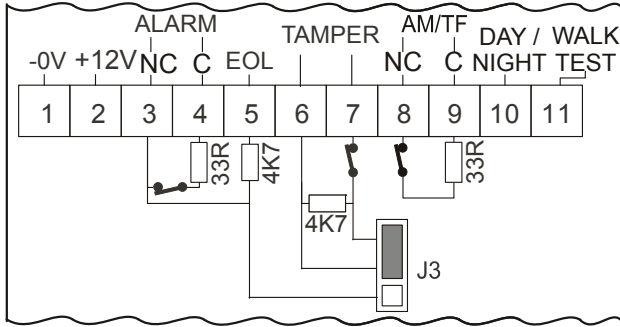

VE736

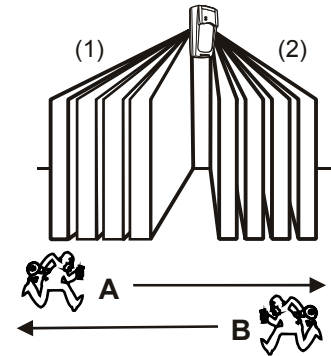
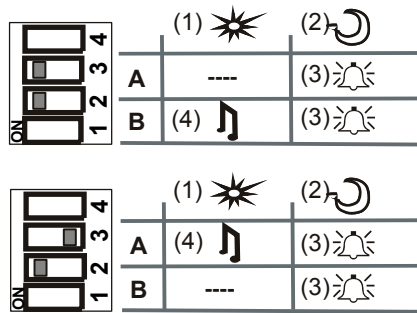
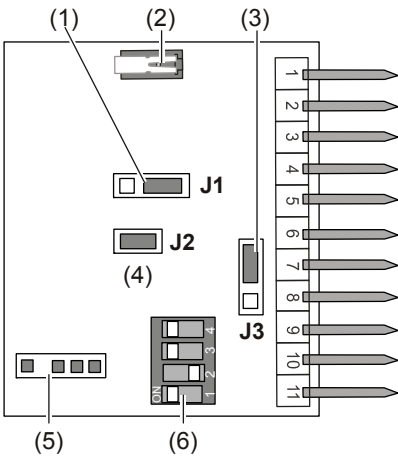
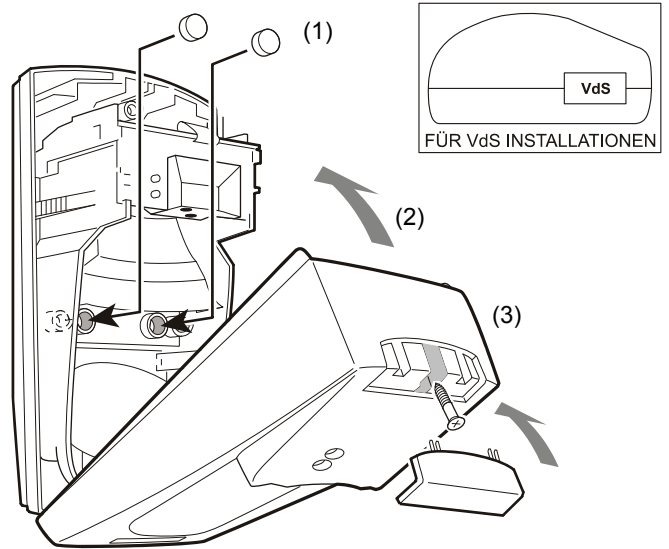
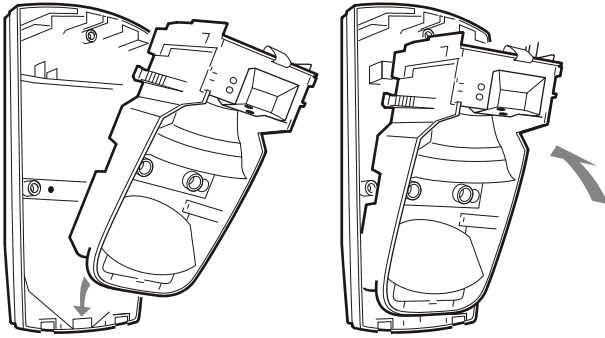
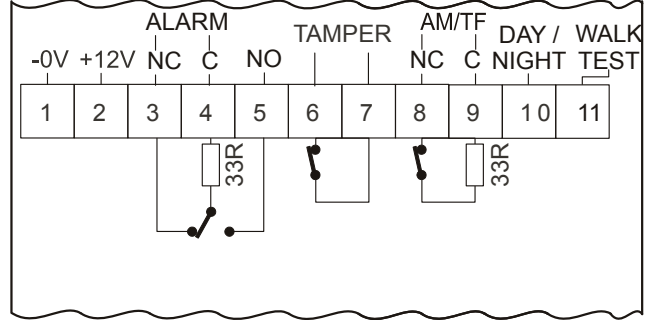

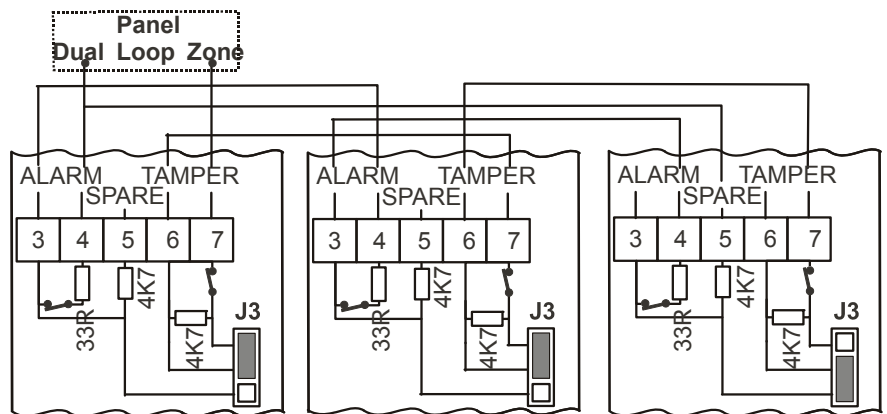
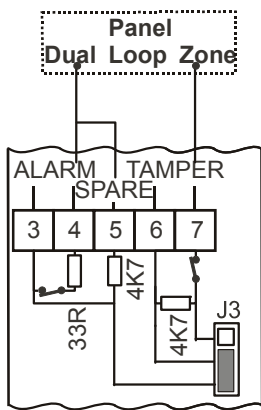
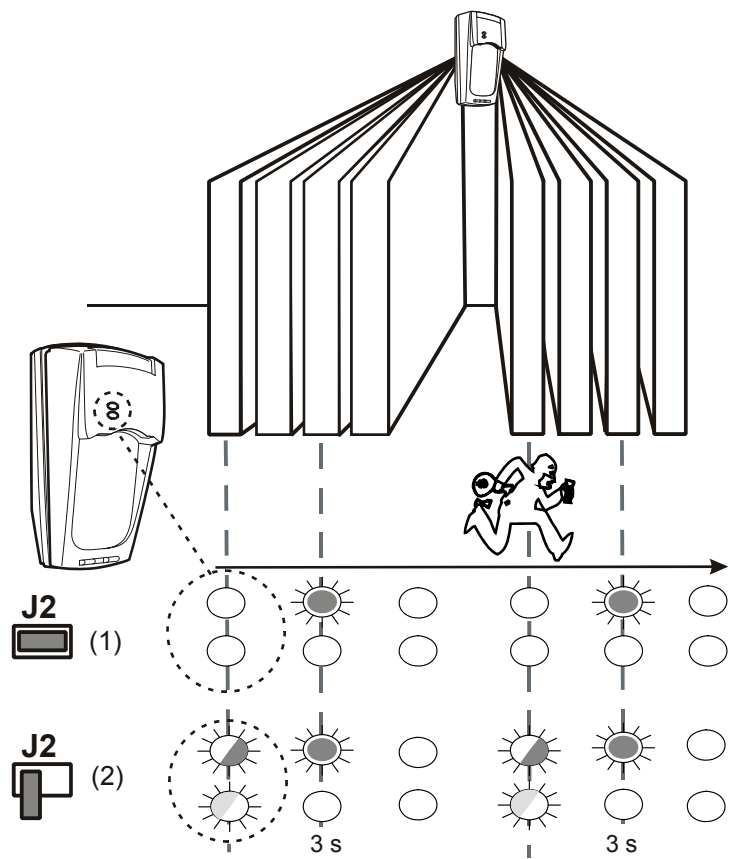
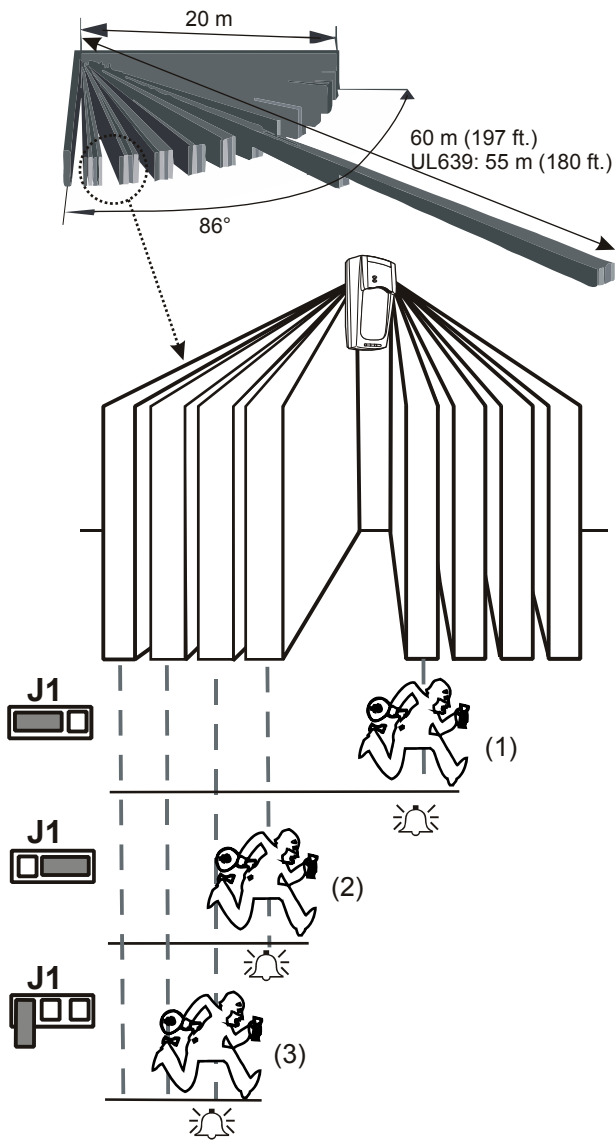

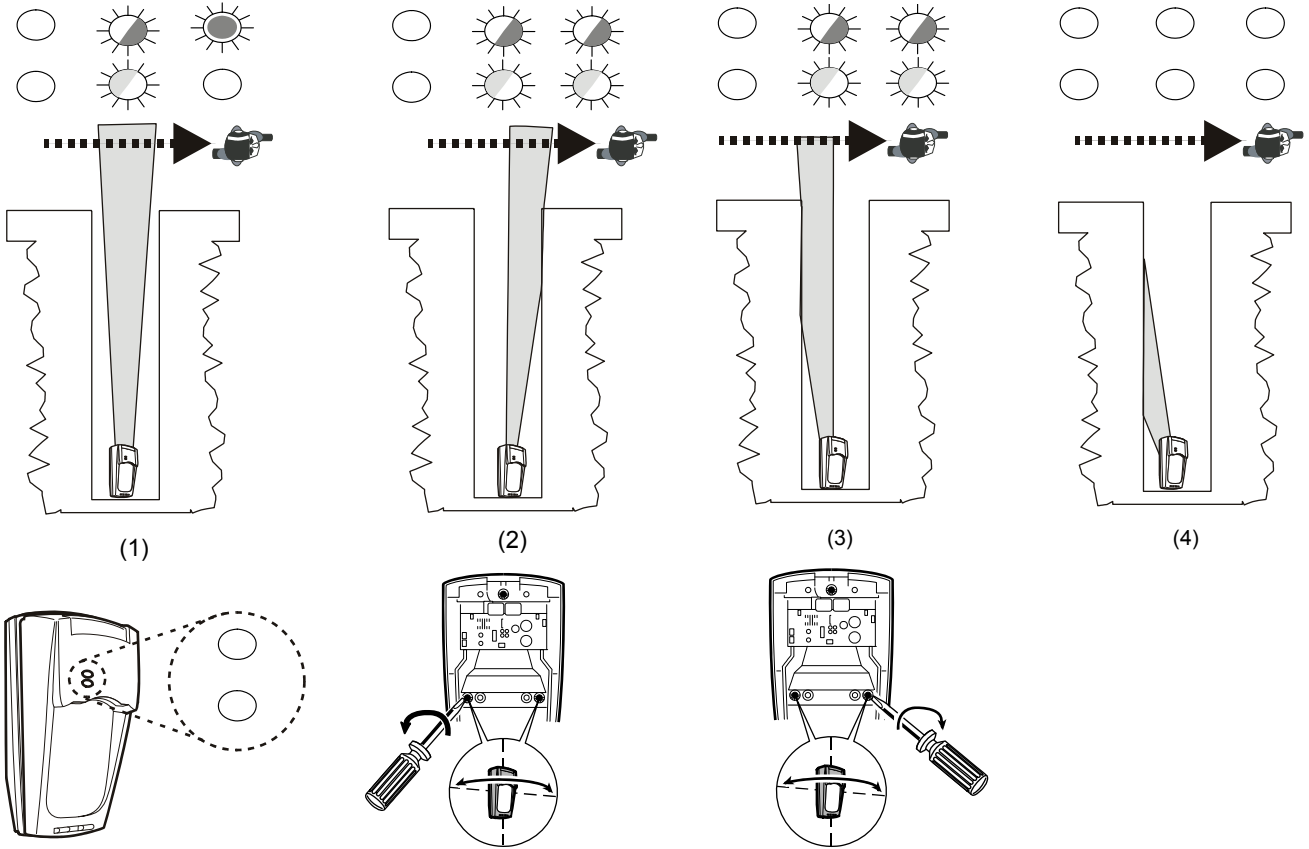
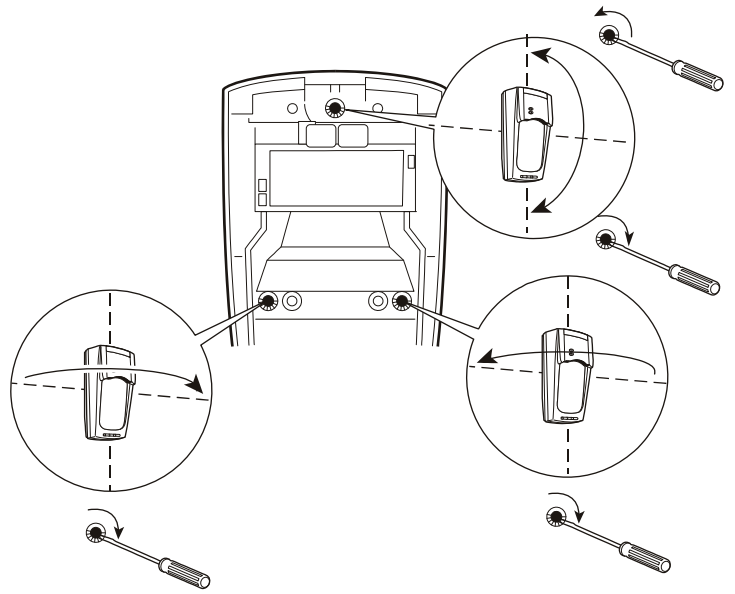
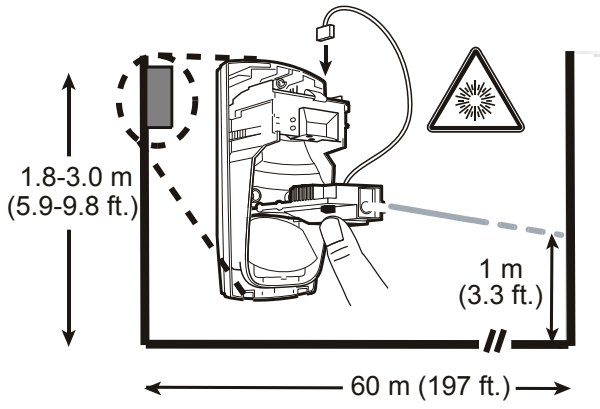

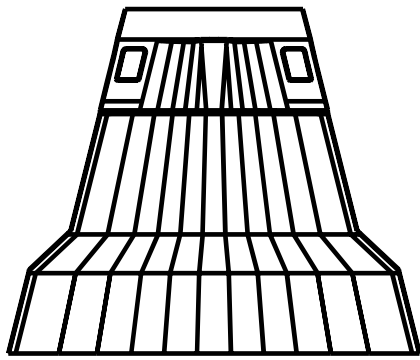

1 2 3 4 5 6 7 8 9 10 11

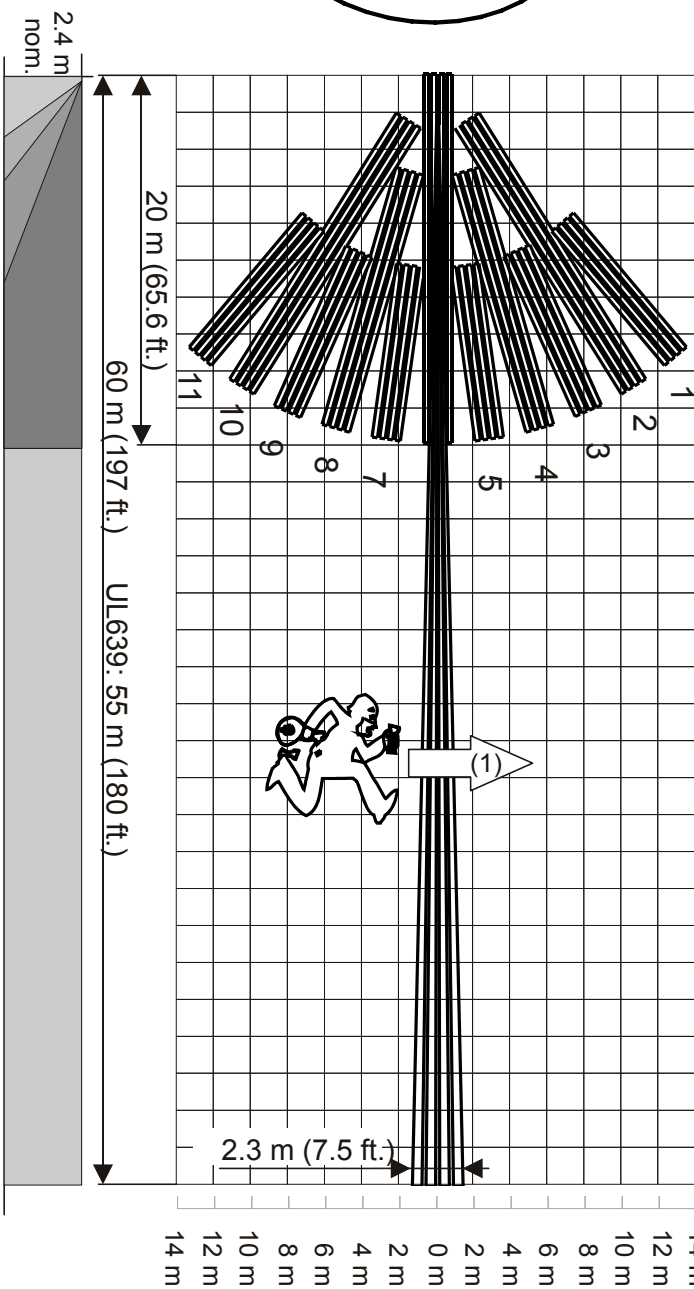
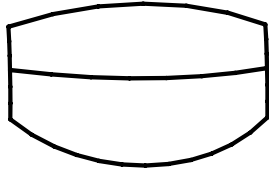

Note: For UL compliant installations do not mount the motion sensor below 8 ft mounting height

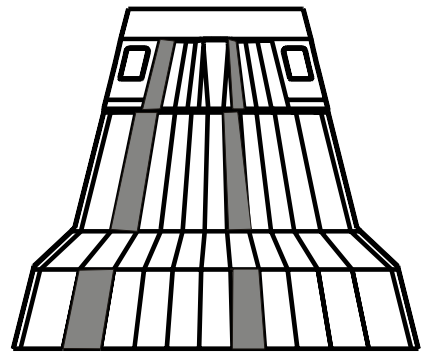

1 2 3 4 5 6 7 8 9 10 11

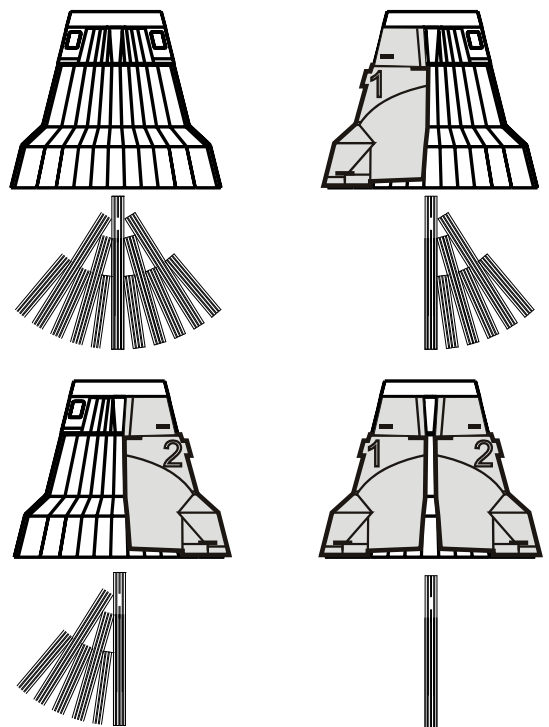
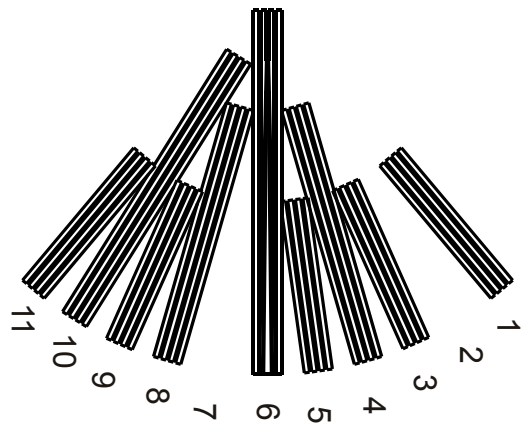

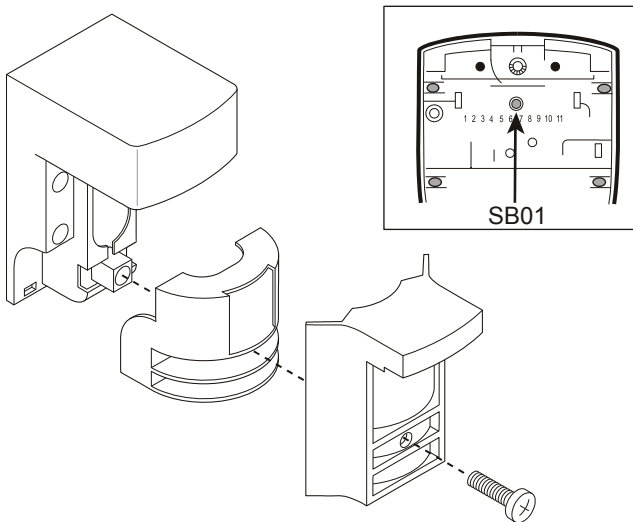
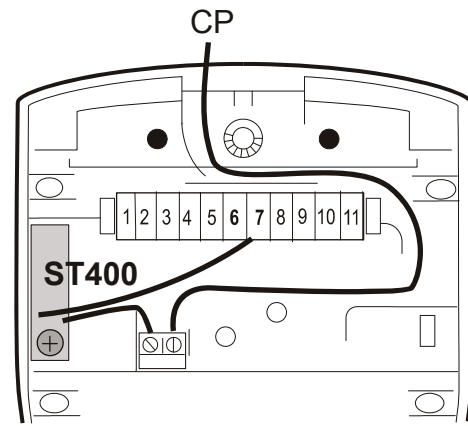
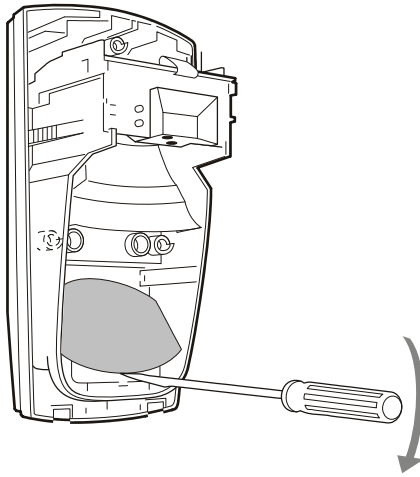

Install the detector so that the expected movement of an intruder will be across the fields of view (see example in Figure 21, item 1). This is the direction best detected by PIR detectors.

Mounting the detector

1. Lift off the custom insert and remove the enclosed screw (Figure 1).
2. Using a screwdriver, carefully prise open the detector (Figure 2).
3. Remove the interior part (Figure 3).
4. Fix the base to the wall between 1.8 m and 3.0 m (5.9 to 9.8 ft.) from the floor. For flat mounting, use a minimum of two screws (DIN 7998), at least one in position A and one in position B. For corner mounting, use screws in positions C or D (see Figures 4 and 5).

Note: Not all screw positions have pry-off tamper. Non pry-off positions are shown in the warning box.

5. Wire the detector. See Figures 7 and 8.

Note: All wiring must be provided according to National Electrical Code, NFPA 70 and CSA C22.1, Canadian Electrical Code, Part I, Safety Standard for Electrical Installations.

Figure 16 shows a single detector wiring, Figure 17 — multiple devices connection.

6. Select the desired jumper and DIP switch settings (see “Setting the detector” on page 7).
7. Replace the interior part (Figure 9).

EN: Installation Manual

Introduction

The VE735 and VE736 are PIR motion sensors. They have a patented verified PIR technology.

Installation guidelines

The technology in this detector resists false alarm hazards. Nevertheless avoid potential causes of instability, such as:

- Direct sunlight on the detector
- Heat sources within a field of view
- Strong draughts onto the detector
- Large animals in a field of view
- Obscuring the detector's field of view with large objects, such as furniture

8. Align the detector. See “Aligning the beam and walk testing the detector” on page 8.
9. Remove the blinders and add the stickers, if required. See “Selecting the coverage pattern” on page 9 and “Blocking the curtains” on page 10.
10. Insert the insect-protection caps (Figure 10, item 1).
11. Close the cover (item 2).
12. Replace the custom insert (item 3).

Setting the detector

The detector must be restarted (repowered) after changing the settings or detection pattern.

Figure 11 legend

Item	Description
(1)	J1: PIR sensitivity
(2)	Tamper
(3)	J3: Dual loop (only available on VE735)
(4)	J2: CLM
(5)	COM port
(6)	PIR DIP switch

Jumpers

J1: PIR sensitivity

It changes the distance-to-alarm delay (the speed of the decision algorithm); the higher the sensitivity, the faster the sensor will react.

See Figure 14.

There are three different PIR sensitivities.

 Low sensitivity: Use where there is a risk of false alarms. Do not use in long-range applications (>20 m / 65.6 ft.) (item 1).

 Medium sensitivity: Most situations (factory default) (item 2).

 High sensitivity: Use for high-risk situations. Recommended for use in corridors (item 3).

Note: For UL/cUL installations, range of 65 ft and 180 ft requires maximum sensitivity setting (item 3).

J2: Curtain location mode (CLM)

It allows you to identify where the edges of the curtains are precisely located. When an intruder enters a curtain, the red and yellow LEDs flash alternatively.

See Figure 15.

J2 is also used for long-range alignment (see “Aligning the beam and walk testing the detector” on page 8).

 Off (item 1).

 On (item 2). See “Aligning without the alignment tool” on page 8.

J3: Dual loop (only available on VE735)

It is used to set the alarm and tamper relay. It allows you to connect the detector to any control panel.

See Figures 16 and 17.

 **EOL Loop (4.7 kΩ)**
Terminals 4 and 5 of the alarm output must be used when connecting to the control panel.

 **Isolated Alarm and Tamper Loop (factory default)**

Tamper is isolated from the alarm relay. The EOL resistor in the tamper circuit is short-circuited.

Terminals 3 and 4 of the alarm output must be used when connecting to the control panel.

 **Dual Loop**

Tamper and alarm loop can be monitored over two wires.

In a normal situation (no alarm) the dual loop impedance is 4.7 kΩ. For a detector alarm, the alarm relay contact opens and the impedance of the dual loop increases to 9.4 kΩ, indicating an alarm. When the detector housing is opened, the tamper circuit opens and the dual loop is interrupted, indicating a tamper alarm.

DIP switches

Table 1: PIR DIP switches

Function	DIP switch On	DIP switch Off
1. Polarity	Active high*	Active low
2. Chime	Chime on	Chime off*
3. Chime direction	Left-to-right*	Right-to-left
4. LEDs	LEDs on*	LEDs off

* Factory default

DIP switch 1: Polarity of control voltage (CV)

On: "Active high" provides the standard logic with "Active high" logic to enable walk test and day/night inputs.

Off: "Active low" provides "Active low" logic to enable walk test and day/night inputs.

DIP switch 2: Chime

See Figure 12.

The detector can distinguish the direction of the intruder during daytime. Disable this option by setting the detector to chime OFF. When the chime is ON, the detector will trigger an alarm when the intruder moves right-to-left or left-to-right across the curtains.

Note: If the day/night terminal is not used and the chime is ON, the chime will be ON both during disarm and arm (day/night) mode.

DIP switch 3: Chime direction

See Figure 13.

On: Alarm when an intruder walks from left-to-right.

Off: Alarm when an intruder walks from right-to-left.

Stand with your back to the detector to determine left and right directions.

DIP switch 4: LEDs

On: Enables both LEDs on the detector at all times.

Off: Puts both LEDs under the control of walk test and armed/disarmed input.

Aligning the beam and walk testing the detector

Aligning using VE710 alignment tool

Note: VE710 laser alignment tool has not been evaluated by UL.

See Figures 18 and 19.

1. Insert the VE710 in the sub-frame with the on/off switch facing the floor.
2. Connect it to the COM port.
3. Turn on the VE710.

WARNING: Do not look into the laser beam.

The output power is less than 1 mW. Consequently the VE710 laser is classified by IEC60825-1 as a Class 2 laser. The eye's blinking reflex is fast enough to prevent any permanent damage to the eye.

4. The laser spot indicates the product alignment (Figure 18). If this spot on the wall veers from the centre of the desired detection area 1 m (3.3 ft.) from the ground, then loosen the base fixation screws (see Figure 4) and use the three adjustment screws in the base to realign it to the centre, as shown in Figure 19. When the spot is correctly realigned, retighten the base fixation screws.
5. Remove the alignment tool and replace the cover.
6. Carry out walk test. Make sure that the red LED is On after walk test.

Aligning without the alignment tool

See Figure 19.

1. Insert the mirror blinders in order to ensure that the detector is in single-curtain mode.
2. Put J2 to On and wait until both LEDs are off.
3. Walk in front of the detector across the field of view at normal speed (without pausing) and at the maximum possible range. When you enter the beam, both LEDs will start to blink simultaneously.

After crossing the beam, if:

- a. The red LED is On (Figure 20, item 1), the alignment is OK.

- b. The red and yellow LEDs are blinking simultaneously then the field of view is obstructed and is insufficient to verify an alarm.

There are two options:

- If the blinking started near the end of the detection area, you need to align the beam to the left (Figure 20, item 2).
- If the blinking started near the start of the detection area, you need to align the beam to the right (Figure 20, item 3).

Loosen the base fixation screws (see Figure 4) and use the three adjustment screws in the base to realign the beam to the centre, as shown in Figure 20. When the beam is correctly realigned, retighten the base fixation screws.







4. If the LEDs do not blink, the curtain is outside of the detection range (Figure 20, item 4). Walk across the beam at a shorter distance to try to detect it.
5. Redo walk test to confirm that the detector is correctly aligned.
6. Put J2 to Off.

Notes

- If the CLM is on, the alarm output is activated.
- It is recommended to place the cover on the detector during the CLM walk test.

Identifying detector status by the LEDs

Table 2: LED indication

Detector status	Yellow LED	Red LED	Description
Power On			Blinks alternatively for 50 s
Alarm			On during alarm period — nominally for 3 s
Trouble			Continuously on
High/Low voltage			On until correct voltage is restored

 = On steady  = Blinking (1 Hz)

General information

Latching

When using multiple detectors in a single loop, wire for day/night (D/N) and walk test (WT) inputs, as shown in Figure 6.

Remotely enabling/disabling the walk test LED

See Figure 6.

Disconnect the CV to terminal 10 (D/N) and connect it to terminal 11. The detector's LED will blink as the alarm relay opens and closes. The walk test can now be carried out.

Note: Only enabling the walk test will not clear the alarm memory. After disarming the system following an alarm, switch the walk test to On. When you switch walk test to Off, the indication of memorised alarms will reappear. Only when CV is re-applied to terminal 10 (i.e., the system is rearmed) will the memory be cleared and the LEDs turned off.

To enable the walk test LED without a remote CV input, set DIP switch 4 to the On position. After walk test, set DIP switch 4 to the Off position.

We recommend that the detector is regularly walk tested and the communication with the control panel checked.

Setting the alarm memory

See Figure 6.

Note: First set the appropriate active polarity of the control voltage (CV) using the PIR DIP switch 1.

Connect the CV to terminal 10 when the system is armed. When the system is disarmed, disconnect the CV. If an alarm occurs during the armed period, a flashing red LED will indicate which the detector(s) caused the alarm. Re-applying the CV (re-arming the system) will reset the LED indication and memory.

Selecting the coverage pattern

See Figures 21 and 22.

The coverage pattern can be changed to fit specific requirements by using the mirror stickers (enclosed), as shown. We recommend that you blind unused curtains that are looking at objects located very close to the detector.

Caution: Removing the stickers can damage the mirror surface.

Blocking the curtains

See Figure 23.

The mirror blinders are fitted on the mirror by default. To remove a blinder, first remove the interior part of the detector. Then lift the lower part of the blinder and wiggle the upper part to loosen it. When long-range detection is not required (>20 m / 65.6 ft.), remove the long-range mirror (Figure 24).

Pry-off and cover tamper

The detector has both pry-off and cover tamper (EN 50131-2-2 compliant).

It is important to use the screw indicated in Figure 4 in order to ensure pry-off tamper.

For corner-mount applications, the pry-off tamper cannot be activated.

Pry-off tamper is not evaluated by UL.

SB01 swivel-mount bracket (optional)

When it is not possible to mount the detector on a wall, use the SB01 to mount it on the ceiling.

See Figure 26.

SB01 swivel-mount bracket is not evaluated by UL.

Glossary

Alarm memory. A storage medium located on the detector that can record signals generated by the detector.

Curtains. A vertical continuous layer of detection zones. The PIR detector can only detect motion within the curtains and not in the spaces between them.

Curtain Location Mode (CLM). A feature of the detector that identifies precisely the edges of the curtains.

Day mode (disarmed mode). The detector is not required to generate an alarm signal or message when activated by a person walking in front of it.

Night mode (armed mode). The detector generates an alarm signal or message when activated by a person walking in front of it.

Self test. The detector itself monitors the sensor and associated on-board signal processing circuitry.

Technical fault (TF). The fault signal or message that is generated on the trouble relay when the detector suffers a fault.

Walk test. An operational test done by the installer to see if the equipment will generate an alarm.

Specifications

Input power	9 to 15 V _{DC} (12 V nominal) For UL/cUL installations: 10 to 15 V _{DC} (12 V nom.)
Peak-to-peak ripple	2 V (at 12 V _{DC})
Current consumption:	
Normal operation	11 mA (for UL/cUL installations 0.132 W)
Alarm	9 mA
Maximum	15 mA
Mounting height	1.8 to 3.0 m (5.9 to 9.8 ft.)
Target speed range	20 cm/sec to 3 m/sec (7 in./sec to 10 ft./sec)
Alarm output	80 mA at 30 V _{DC} max., resistive
Tamper output	80 mA at 30 V _{DC} max., resistive
Trouble output	80 mA at 30 V _{DC} max., resistive
Alarm time	3 sec
Detector start-up time	50 sec
Operating temperature	-10 to +55°C (14°F to 130°F) For UL/cUL installations: 0 to 49°C (32 to 120°F)
Relative humidity	95% max. (UL/cUL installations)
Dimensions (H x W x D)	175 x 93 x 66 mm (6.88 x 3.66 x 2.60 in.)
Weight	275 g (9.70 oz.)
Number of curtains	11 at 20 m and 1 at 60 m (11 at 65.6 ft. and 1 at 197 ft.) UL639: 11 at 20 m and 1 at 55 m (11 at 65.6 ft. and 1 at 180 ft.)
Viewing angle	86° at 20 m and 3° at 60 m
IP/IK rating	IP30 IK02

Regulatory information

Manufacturer	UTC Fire & Security Americas Corporation, Inc. 1275 Red Fox Rd., Arden Hills, MN 55112-6943, USA Authorized EU manufacturing representative: UTC Fire & Security B.V. Kelvinstraat 7, 6003 DH Weert, Netherlands
Certification	
UL compliance	The units are intended to be connected to a Listed Burglar Alarm Control Unit or Listed Burglar Alarm Power Supply, that provides a minimum of 4 hours Standby Power. The installer should perform walktest at least ones a year. Use only a listed power-limited supply.
ICES-003	VE73x: This Class B digital apparatus complies with Canadian ICES-003.
FCC	This equipment generates, uses and can radiate radio frequency energy and, if not installed and used in accordance with the instructions, may cause harmful interference to radio communications. However, there is no guarantee that interference will not occur in a particular installation. If this equipment does cause harmful interference to radio or television reception, which can be determined by turning the equipment off and on, the user is encouraged to try to correct the interference by one or more of the following measures: <ul style="list-style-type: none">• Reorient or relocate the receiving antenna.• Increase the separation between the equipment and receiver.• Connect the equipment into an output on a circuit different from that to which the receiver is connected.• Consult the dealer or an experienced radio/TV technician for help.
European Union directives	1999/5/EC (R&TTE directive): Hereby, UTC Fire & Security declares that this device is in compliance with the essential requirements and other relevant provisions of Directive 1999/5/EC.



2002/96/EC (WEEE directive): Products marked with this symbol cannot be disposed of as unsorted municipal waste in the European Union. For proper recycling, return this product to your local supplier upon the purchase of equivalent new equipment, or dispose of it at designated collection points. For more information see: www.recyclethis.info.

Contact information

www.utcfireandsecurity.com or www.interlogix.com

Customer support: www.interlogix.com/customer-support

DA: Installationsvejledning

Introduktion

VE735 og VE736 er PIR bevægelsesfølere. De har en patenteret verificerede PIR teknologi.

Installationstip

Teknologien i denne detektor er modstandsdygtig over for falske alarmer.

Alligevel skal du undgå mulige årsager til ustabilitet, f.eks.:

- Direkte sollys på detektoren.
- Varmekilder inden for synsvidde.
- Kraftig træk på detektoren.
- Dyr inden for synsvidde.
- Afdækning af detektorens detekteringsfelt med store genstande, såsom møbler

Monter detektoren således at en forventet bevægelse af en indbrudstyv, vil være på tværs af detektorens overvågningsfelt (se eksempel på figur 21, punkt 1). Dette er retningen som best detekteres af PIR detektoren.

Montering af detektoren

1. Løft dækpladen af (figur 1).
2. Åbn forsigtigt detektoren med en skruetrækker (figur 2).
3. Udtag elektronikmodulet (figur 3).

- Fastgør basen (bagpladen) til væggen mellem 1,8 m og 3,0 m fra gulvet. Til overflade montering, bruges minimum to skruer (DIN 7998), mindst én i stilling A og én i stilling B. Til hjørne montering, bruges skruer i stilling C eller D (figur 4 og 5).

Note: Ikke alle skruepositioner har vægsabotagebeskyttelse. Placering af vægsabotagebeskyttelse er ikke vist i advarselsboksen.

- Tilslut ledningerne til detektoren. Se figur 7 og 8.

Note: Alle ledningstilslutninger skal udføres i henhold til de nationale retningslinier gældende for installationen.

Figur 16 viser en enkelt detektortilslutning. Figur 17 — en tilslutning med flere enheder.

- Vælg de ønskede indstillinger for jumpere og DIP-switches (se "Indstilling af detektoren" nedenfor).
- Indsæt elektronikmodulet igen (figur 9).
- Juster detektoren som vist. Se "Justering af dækningsområde og gangtest af detektoren" på side 14.
- Fjern spejlafdækninger, og monter afdækningslabels efter behov. Se "Valg af dækningsmønstret" på side 15 og "Maskering af gardinerne" på side 15.
- Indsæt insektbeskyttelsesdækslerne (figur 10, punkt 1).
- Luk dækslet (punkt 2).
- Monter dækpladen (punkt 3).

Indstilling af detektoren

Detektoren skal genstartes efter ændring af indstillingerne, eller hvis dækningsområdet er ændret.

Figure 11 ikontekst

Punkt	Beskrivelse
(1)	J1: PIR-følsomhed
(2)	Sabotagekontakt
(3)	J3: Valg af indbyggede endemodstande (kun VE735)

Punkt	Beskrivelse
(4)	J2: Gardintest
(5)	COM
(6)	DIP-switches

Jumpere

J1: PIR-følsomhed

Den ændrer detektorens reaktionstid (antallet af gardiner, der skal aktiveres før alarm). Jo højere følsomhed, jo hurtigere reagerer sensoren.

Se figur 14.

Der er tre forskellige PIR-følsomheder.

 Lav følsomhed: Bruges, hvor der er risiko for falske alarmer. Må ikke bruges på lange afstande (>20 m) (punkt 1).

 Mellem følsomhed: De fleste situationer (fabriksindstilling) (punkt 2).

 Høj følsomhed: Bruges til situationer med høj risiko. Anbefales til brug i korridorer (punkt 3).

J2: Gardintest

Den giver dig mulighed for at identificere, hvor gardinernes kanter præcist er placeret. Når man rammer et gardin, blinker den røde og gule lysdiode skiftevis.

Se figur 15.

J2 bruges også til kalibrering på lang afstand (se "Justering af dækningsområde og gangtest af detektoren" på side 14).

 Fra (punkt 1).

 Til (punkt 2). Se "Kalibrering uden laserkalibreringsværktøjet" på side 14.

J3: Valg af indbyggede endemodstande (kun VE735)

Giver mulighed for tilslutning til alle typer AIA-centraler, også med dobbelt balanceret sløjfe, uden brug af løse endemodstande. De indbyggede endemodstande er 4.7 kΩ.

Se figur 16 og 17.



EOL-sløjfe (4,7 kΩ)

Adskilt alarm og sabotage, enkeltbalanceret med brug af de indbyggede endemodstande. Sabotage og alarm er adskilt, hver med en 4,7 kΩ endemodstand i serie.

Alarmkredsen tilsluttes terminalerne 4 og 5, og sabotagekredsen tilsluttes terminalerne 6 og 7.

Terminal 3 må ikke anvendes.



Isoleret sløjfe til alarm og sabotagekontakt (fabriksstandard)

Adskilt alarm og sabotage uden brug af de indbyggede endemodstande.

Alarmkredsen tilsluttes terminalerne 3 og 4, og sabotagekredsen tilsluttes terminalerne 6 og 7.

Terminal 5 må ikke anvendes.

Sabotagekontakten er isoleret fra alarmrelæet. EOL-modstanden i sabotagekontaktens kredsløb kortslyttes.



Dobbelt balanceret sløjfe med brug af de indbyggede endemodstande.

Sløjfen til sabotagekontakten og alarmen kan overvåges via to ledninger.

Under normale omstændigheder (ingen alarm) er impedansen ved dobbelt balanceret sløjfe på 4,7 kΩ. Ved alarm åbnes alarmrelæets kontakt, og impedansen øges til 9,4 kΩ, hvilket angiver en alarm. Når alarmens kabinet åbnes, bliver sabotagekontaktens kredsløb åbnet, og den dobbelte sløjfe afbrydes, hvilket angiver en sabotagealarm.

Tilslutning til AIA-centralen sker via terminalerne 4 og 7.

Der skal etableres forbindelse mellem terminalerne 4 og 5.

Terminalerne 3 og 6 må ikke benyttes.

DIP-switch

Tabel 1: DIP-switch

Funktion	DIP-switch ON	DIP-switch OFF
1. Polaritet	Aktiv høj *	Aktiv lav
2. Dørklokke	Til	Fra*
3. Dørklokkeretning	Venstre til højre*	Højre til venstre
4. Lysdioder	Til*	Fra

* Fabriksindstilling

DIP-switch 1: Kontrolspænding (CV)

ON: Standardlogik med "Aktiv høj"-logik til aktivering af Gangtest og Dag/nat (alarmhukommelse).

OFF: "Aktiv lav"-logik til aktivering af Gangtest og Dag/nat (alarmhukommelse).

DIP-switch 2: Dørklokkefunktion

Se figur 12.

Detektoren kan bestemme en persons retning i dagtiden. Deaktiveres ved at indstille detektoren med dørklokkefunktion fra. Når dørklokkefunktion er til, udløser detektoren en alarm, når en person bevæger sig fra højre mod venstre eller fra venstre mod højre på tværs af gardinerne.

Note: Hvis Dag/nat-terminalen ikke bruges, og dørklokkefunktionen er til, vil den være aktiv både under fra- og tilkoblet tilstand (Dag/nat).

DIP-switch 3: Dørklokkeretning

Se figur 13.

ON: Alarm, når en person går fra venstre mod højre.

OFF: Alarm, når en person går fra højre mod venstre.

Stil dig med ryggen mod detektoren for at bestemme venstre og højre retning.

DIP-switch 4: Lysdioder

ON: Begge lysdioder på detektoren er altid aktive.

OFF: Begge lysdioder er kontrolleret af gangtest, og tilkoblet/frakoblet input når systemet er frakoblet.

Justering af dækningsområde og gangtest af detektoren

Brug af VE710-laserkalibreringsværktøjet

Se figur 18 og 19.

1. Indsæt VE710 i underrammen, mens til/fra-kontakten peger mod gulvet.
2. Slut den til COM-porten.
3. Tænd for VE710.

ADVARSEL: Se ikke ind i laserstrålen.

Udgangseffekten er mindre end 1 mW. Derfor er VE710-laseren klassificeret som en laser i klasse 2 i henhold til IEC60825-1. Øjets blinkerefleks er hurtig nok til at forhindre eventuel permanent beskadigelse af øjet.

4. Laserprikken angiver detektorens kalibrering (Figur 18). Hvis prikken på væggen afviger fra centret af det ønskede dækningsområde, 1 m over gulvet, løsnes bagpladens fikseringsskruer (se figur 4), og de tre justeringsskruer i bagpladen bruges til at rette den ind til centrum, som vist i figur 19. Når prikken er rettet korrekt ind, strammes bagpladens fikseringsskruer igen.
5. Fjern laserkalibreringsværktøjet, og sæt dækslet på igen.
6. Udfør gangtesten. Kontroller, at den røde lysdiode lyser efter gangtesten.

Kalibrering uden laserkalibreringsværktøjet

Se figur 19.

1. Indsæt spejlskærmningerne for at sikre, at detektoren kun aktiveres af et enkelt gardin.
2. Sæt J2 på Til, og vent, til begge lysdioder er slukket.
3. Gå foran detektoren på tværs af synsfeltet med normal hastighed (uden at stoppe) og i den størst mulige afstand. Når du går ind i dækningsområdet, begynder begge lysdioder at blinke samtidigt.

Hvis:

- a. Den røde lysdiode lyser efter at have krydset lysstrålen (figur 20, punkt 1), er kalibreringen OK.

- b. Den røde og gule lysdiode blinker samtidigt, er synsfeltet spærret og ikke tilstrækkeligt til at verificere en alarm.

Der er to muligheder:

- Hvis de begynder at blinke nær slutningen af registreringsområdet, skal du justere laserstrålen til venstre (Figur 20, punkt 2).
- Hvis de begynder at blinke nær starten af registreringsområdet, skal du justere laserstrålen til højre (Figur 20, punkt 3).

Løsn bagpladens fikseringsskruer (se figur 4), og brug de tre justeringsskruer i bagpladen til at rette dækningsområdet ind til centrum, som vist i figur 18. Når prikken er rettet korrekt ind, strammes bagpladens fikseringsskruer igen.

4. Hvis lysdioderne ikke blinker, er gardinet uden for registreringsområdet (figur 20, punkt 4). Gå tværs gennem dækningsområdet i en kortere afstand for at forsøge at detektere det.
5. Udfør gangtesten igen for at bekræfte, at detektoren er korrekt justeret.
6. Stil J2 på OFF.

Noter

- Hvis Gardintest er aktiveret, bliver Fejludgang aktiveret.
- Det anbefales at anbringe dækslet på detektoren under Gardintest.

Lysdiodevisninger

Tabel 2: Lysdiodevisninger

Detektor-status	Gul lysdiode	Rød lysdiode	Beskrivelse
Ved opstart			Blinker skiftevis i 50 s
Alarm			Tændt under alarmperiode – nominelt 3 s
Fejl			Tændt konstant
Høj / lav spænding			Tændt, indtil korrekt forsyningsspænding er opnået

 = Tændt  = Blinker (1 Hz)

Generelle oplysninger

Alarmhukommelse (latch)

Når der bruges flere detektorer i en enkelt sløjfe, forbindes Dag/nat (D/N) og Gangtest (WT), som vist i figur 6.

Ekstern aktivering/deaktivering af gangtest lysdioden

Se figur 6.

Afbryd kontrolspændingen til terminal 10 (D/N), og forbind den til terminal 11. Detektorens lysdiode blinker, når alarmrelæet åbnes og lukkes. Gangtesten kan nu udføres.

Note: Hvis gangtesten blot aktiveres, slettes detektorens alarmhukommelse ikke. Ved frakobling efter en alarm sættes gangtest til ON. Når man sætter gangtest tilbage til OFF, vises den gemte alarmindikation igen. Først når kontrolspændingen forbindes til terminal 10 igen (dvs. systemet tilkobles igen), slettes hukommelsen, og lysdioderne slukkes.

Hvis du vil aktivere gangtest lysdioden uden anvendelse af kontrolspænding, skal du indstille DIP-switch 4 til ON. Efter gangtesten indstilles DIP-switch 4 til OFF.

Vi anbefaler, at detektoren gangtestes med jævne mellemrum, og at kommunikationen med AIA-centralen kontrolleres.

Anvendelse af alarmhukommelsen

Se figur 6.

Note: Indstil først DIP-switch 1 til den anvendte kontrolspænding (CV).

Forbind kontrolspændingen til terminal 10, når systemet tilkobles. Når systemet frakobles, afbrydes kontrolspændingen. Hvis der har været en alarm under den tilkoblede periode, angiver en blinkende rød lysdiode, hvilke detektor(er) der har forårsaget alarmen. Når kontrolspændingen tilsluttes igen (tilkobling af systemet), resettes lysdioden og alarmhukommelsen.

Valg af dækningsmønstret

Se figur 21 og 22.

Dækningsmønstret kan ændres, så det passer til specifikke krav, vha. spejlafdækningslabels (følger

med), som vist. Det anbefales at afdække ubrugte gardiner, der vender mod vægge eller vinduer, som er placeret meget tæt på detektoren.

Forsigtig: Fjernelse af spejlafdækningslabels kan beskadige spejloverfladen.

Maskering af gardinerne

Se figur 23.

Spejlskærmningerne er monteret fra fabrikken på spejlet. Hvis du vil fjerne en afskærmning, skal du først fjerne den indre del af detektoren. Derefter skal du løfte den nederste del af afskærmningen og vrikke den øverste del for at løsne den. Hvis detektering på lang afstand ikke er påkrævet (>20 m), fjernes spejlet til lange afstande (figur 24).

Vægsabotagekontakt og sabotagekontakt

Detektoren har både en væg- & sabotagekontakt.

Det er vigtigt at bruge skruen, der angives i figur 4 for at sikre vægsabotagekontakten.

Ved hjørnemontering kan vægsabotagekontakten ikke aktiveres.

SB01-svingmonteringsbeslag (ekstra tilbehør)

Bruges til vægmonteringer, der kræver en 90°-dækning.

Se figur 26.

Ordliste

Alarmhukommelse. Et lagringsmedie i detektoren, der kan registrere signaler, der er genereret af detektoren.

Dag mode (frakoblet tilstand). Detektoren skal ikke udløse alarmsignal eller -meddelelse, når en person går ind foran den.

Gangtest. En manuel test, der udføres af installatøren, for at se, om udstyret vil udløse en alarm.

Gardiner. Et lodret sammenhængende lag af detekteringsområder. PIR-detektoren kan kun detektere bevægelse inden for gardinerne og ikke i mellemrummene mellem dem.

Gardintest. En funktion i detektoren, som registrerer gardinernes hjørner præcist.

Nat mode (tilkoblet tilstand). Detektoren udløser alarmsignal eller -meddelelse, når en person går ind foran den.

Selvtest. Detektoren overvåger selv sensoren og det tilknyttede interne signalbehandlingskredsløb.

Teknisk fejl (TF). Fejlsignalet eller -meddelelsen, der genereres af AM-relæet, når relæet rammes af en defekt.

Specifikationer

Driftsspænding	9 til 15 V _{AC} (12 V nominal)
Peak-to-peak ripplespænding	2 V (ved 12 V _{AC})
Strømforbrug:	
Normal drift	11 mA
Alarm	9 mA
Maks.	15 mA
Monteringshøjde	1.8 til 3.0 m
PIR-følsomhed (detekteringshastighed)	20 cm/s til 3 m/s
Alarmudgang	80 mA ved maks. 30 V _{AC}
Sabotageudgang	80 mA ved maks. 30 V _{AC}
Fejludgang	80 mA ved maks. 30 V _{AC}
Alarmtid	3 s
Detektoropstartstid	50 s
Driftstemperatur	-10 til +55°C
Relativ luftfugtighed	Maks. 95%
Mål (H x B x D)	175 x 93 x 66 mm
Vægt	275 g
Antal gardiner	11 ved 20 m + 1 ved 60 m
Åbningsvinkel	86° ved 20 m + 3° ved 60 m
IP-/IK-klasse	IP30 IK02

Certificering og overholdelse

Producent UTC Fire & Security Americas Corporation, Inc.
1275 Red Fox Rd., Arden Hills, MN
55112-6943, USA

Europæisk repræsentant for producent:
UTC Fire & Security B.V.
Kelvinstraat 7, 6003 DH Weert,
Netherlands

Certificering 

EU-direktiver 1999/5/EC (R&TTE): UTC Fire & Security erklærer herved at dette produkt overholder de væsentlige krav og andet relevant i detektivet 1999/5/EC.



2002/96/EC (WEEE): Bortskaffelse af elektrisk og elektronisk udstyr har til formål at minimere den indvirkning, som affald af elektrisk og elektronisk udstyr har på miljøet og mennesker. I henhold til direktivet må elektrisk udstyr, der er mærket med dette symbol, ikke bortskaffes sammen med almindeligt husholdningsaffald i Europa. Europæiske brugere af elektrisk udstyr skal aflevere kasserede produkter til genbrug. Yderligere oplysninger findes på webstedet www.recyclethis.info.

Kontakt information

www.utcfireandsecurity.com, www.interlogix.com

Kundesupport: www.interlogix.com/customer-support

DE: Installations Handbuch

Einführung

VE735 und VE736 sind PIR-Bewegungsmelder. Sie verfügen über eine geprüfte PIR-Technologie.

Installationsanleitungen

Die Technologie in diesem Melder dient zur Vermeidung falscher Alarmmeldungen. Dennoch sollten Sie potenzielle Instabilitätsfaktoren vermeiden, darunter:

- Direkte Einstrahlung von Sonnenlicht auf den Melder.
- Hitzequellen innerhalb des Erfassungsbereiches.
- Starke Zugluft auf den Melder.
- Große Tiere innerhalb des Erfassungsbereichs.
- Verdecken des Sichtfeldes des Melders durch große Objekte, wie z. B. Möbel.

Installieren Sie den Bewegungsmelder so, dass die zu erwartende Eindringrichtung quer zum Erfassungsbereich (siehe Beispiel in Abbildung 21,

Punkt 1) erfolgt. Diese Richtung kann durch PIR-Melder am besten erfasst werden.

Montage des Melders

1. Nehmen Sie den individuellen Einsatz ab und entfernen Sie die darin befindliche Schraube (Abbildung 1).
2. Heben Sie mit einem Schraubendreher vorsichtig den Melder ab (Abbildung 2).
3. Entnehmen Sie das Innenteil (Abbildung 3).
4. Befestigen Sie die Basis an der Wand. Verwenden Sie für eine flache Montage mindestens zwei Schrauben (DIN 7998), mindestens eine in Position A und eine in Position B. Verwenden Sie für eine Eckmontage Schrauben in den Positionen C oder D (Abbildung 4 und 5).

Hinweis: Nicht alle Schraubenpositionen verfügen über einen Abreißkontakt. Die Positionen ohne Abreißkontakt sind in einem Warnfeld in Abbildung 5 angegeben.
5. Verdrahten Sie den Melder. Siehe Abbildung 7 und 8.
6. Wählen Sie die gewünschten Steckbrücken- und DIP-Schaltereinstellungen aus (siehe „Einstellen des Melders“ unten).
7. Setzen Sie das Innenteil wieder ein (Abb. 9).
8. Richten Sie den Melder aus und beachten Sie den Abschnitt „Ausrichten des Erfassungsbereichs und Durchführung eines Gehtests für den Melder“ auf Seite 19.
9. Entfernen Sie die Abdeckungen und bringen Sie bei Bedarf die Aufkleber an. Siehe „Auswählen des Erfassungsbereichs“ auf Seite 20 und „Abdecken der Vorhänge“ auf Seite 21).
10. Setzen Sie die Insektenschutzkappen ein (Abbildung 10, Position 1).
11. Schließen Sie die Abdeckung (Position 2).
12. Setzen Sie den individuellen Einsatz wieder ein (Position 3).

Einstellen des Melders

Nachdem die Einstellungen oder der Erfassungsbereich geändert wurden, muss der Melder neu gestartet werden.

Steckbrücken

Abbildung 11 Legende

Position	Beschreibung
(1)	J1: PIR-Empfindlichkeit
(2)	Sabotagekontakt
(3)	J3: Dual-MG Anschaltung (nur verfügbar bei VE735)
(4)	J2: CLM
(5)	COM-Port
(6)	PIR-DIP-Schalter

J1: PIR-Empfindlichkeit

Sie ändert die Entfernung-zu-Alarm-Verzögerung (die Geschwindigkeit des Entscheidungsalgorithmus). Je höher die Empfindlichkeit ist, desto schneller reagiert der Melder.

Siehe Abb. 14.

Es gibt drei unterschiedliche PIR-Empfindlichkeiten.

 Geringe Empfindlichkeit: Verwenden Sie diese Einstellung, wenn das Risiko von Falschalarmen existiert. Verwenden Sie die Einstellung nicht bei Anwendungen mit großer Reichweite (>20 m) (Position 1).

 Mittlere Empfindlichkeit: In den meisten Fällen die richtige Einstellung (Werkseinstellung) (Position 2).

 Hohe Empfindlichkeit: Für Situationen mit besonders hohem Risiko geeignet. Empfohlen für die Verwendung in Korridoren (Position 3).

J2: Vorhang-Lokalisierung-Modus (CLM)

Mit diesem Modus können Sie die genaue Position der Vorhangskanten bestimmen. Wenn eine eindringende Person einen Vorhangsbereich betritt, blinkt die rote und gelbe LED abwechselnd.

Siehe Abb. 15.

J2 wird auch für die Ausrichtung bei hoher Reichweite verwendet.

 Aus (Position 1).

 Ein (Position 2). Siehe „Ohne das Ausrichtungstool“, Seite 19.

J3: Dual-MG Anschaltung (nur verfügbar bei VE735)

Dient zur Einstellung des Alarm- und Sabotagerelais. Sie können damit den Melder an eine beliebige Einbruchmeldezentrale anschließen.

Siehe Abb. 16 und 17.

Abschluss-Schleifenwiderstand (4.7 kΩ)

Die Anschlüsse 4 und 5 des Alarmausgangs müssen verwendet werden, wenn der Anschluss an die Einbruchmeldezentrale erfolgt.

Isolierte Alarm- und Sabotageschleife (Werkseinstellung)

Die Sabotageschleife ist vom Alarmrelais getrennt. Der Abschlusswiderstand in der Sabotageschaltung ist kurzgeschlossen.

Die Anschlüsse 3 und 4 des Alarmausgangs müssen verwendet werden, wenn der Anschluss an die Einbruchmeldezentrale erfolgt.

Dual-MG

Die Sabotage- und Alarmschleife können mit zwei Adern angeschaltet werden.

In einer normalen Situation (kein Alarm) beträgt die Dual-MG Impedanz 4.7 kΩ. Bei einem Alarm öffnet sich der Alarmrelaiskontakt und die Impedanz der Dualschleife steigt auf 9.4 kΩ, was einen Alarm auslöst. Wenn das Meldergehäuse geöffnet wird, öffnet sich die Sabotageschaltung und die Dualschleife wird unterbrochen, was einen Sabotagealarm auslöst.

PIR-DIP-Schalter

Tabelle 1: PIR-DIP-Schalter

Funktion	DIP-Schalter Ein	DIP-Schalter Aus
1. Polarität	Aktiv-High*	Aktiv-Low
2. Türgong	Gong ein	Gongfunktion ist aus*
3. Gongrichtung	Links nach rechts*	Rechts nach links
4. LEDs	LEDs Ein*	LEDs Aus

* Werkseinstellung

DIP-Schalter 1: Polarität der Steuerspannung (CV):

Ein: „Aktiv-High“ stellt die standardmäßige Steuerlogik mit Aktiv-High-Pegel zur Verfügung, um die Eingänge für Gehstest und Scharf/Unscharf zu steuern.

Aus: „Aktiv-Low“ stellt Aktiv-Low-Pegel zur Verfügung, um die Eingänge für Gehstest und Scharf/Unscharf zu steuern.

DIP-Schalter 2: Türgong

Siehe Abb. 12.

Der Melder kann die Gehrichtung von Personen während der Tageszeit erkennen. Sie deaktivieren diese Option durch Einstellen des Melders auf „Gong aus“. Wenn der Türgong aktiviert ist, löst der Melder einen Alarm aus, wenn eine Person sich von rechts nach links oder von links nach rechts durch die Erfassungsvorhänge bewegt.

Hinweis: Wenn der Scharf/Unscharf-Anschluss nicht verwendet wird und der Türgong aktiviert ist, ist der Türgong sowohl während der Scharf- als auch während der Unscharfschaltung (Tag/Nacht) aktiviert.

DIP-Schalter 3: Gongrichtung

Siehe Abb. 13.

Ein: Alarm, wenn eine Person von links nach rechts geht.

Aus: Alarm, wenn eine Person von rechts nach links geht.

Die Ausrichtung (links oder rechts) legen Sie fest, während Sie mit dem Rücken zum Melder stehen.

DIP-Schalter 4: LEDs

Ein: Aktiviert ständig beide LEDs an dem Melder.

Aus: Beide LEDs werden durch den Eingang für Gehetest und durch die Einstellung für Scharf/Unschärf gesteuert.

Ausrichten des Erfassungsbereichs und Durchführung eines Gehetest für den Melder

Verwenden des VE710 Ausrichtungstools

Siehe Abb. 18 und 19.

1. Führen Sie das VE710 in den Unterrahmen ein, wobei der Ein/Aus-Schalter in Richtung des Bodens zeigt.
2. Schließen Sie es an den COM-Port an.
3. Schalten Sie das VE710 ein.

WARNUNG! Schauen Sie nicht in den Laserstrahl.

Daher beträgt die Ausgabeleistung weniger als 1 mW. Der VE710-Laser ist durch IEC60825-1 als Klasse-2-Laser klassifiziert. Durch den Augenschließreflex werden dauerhafte Schäden am Auge vermieden.

4. Der Laserpunkt gibt die Produktausrichtung an (Abbildung 18). Wenn dieser Punkt auf der Wand vom Zentrum des gewünschten Überwachungsbereichs 1 m über dem Boden abweicht, lösen Sie die Befestigungsschrauben des Gehäuseunterteils (Abbildung 4) und verwenden die drei Einstellschrauben im Unterteil, um ihn wieder am Zentrum auszurichten, wie in Abbildung 19 gezeigt. Wenn der Punkt richtig ausgerichtet ist, ziehen Sie die Befestigungsschrauben des Unterteils wieder an.
5. Entfernen Sie das Ausrichtungswerkzeug und setzen Sie die Abdeckung wieder ein.
6. Führen Sie den Gehetest durch. Stellen Sie sicher, dass die rote LED nach dem Gehetest eingeschaltet ist.

Ohne das Ausrichtungstool

Siehe Abb. 19.

1. Setzen Sie die Spiegelabdeckungen ein, um sicherzustellen, dass sich der Melder im Ein-Vorhang-Modus befindet.
2. Stellen Sie J2 auf Ein und warten Sie, bis beide LEDs erloschen sind.
3. Gehen Sie vor dem Melder mit normaler Geschwindigkeit (ohne Pausen) und im maximalen Abstand quer durch den Erfassungsbereich. Wenn Sie in den Vorhangsbereich eintreten, beginnen beide LEDs, gleichzeitig zu blinken.

Nachdem Sie den Vorhang durchquert haben, gilt Folgendes:

- a. Die rote LED ist EIN (Abb. 20, Position 1): in diesem Fall ist die Ausrichtung OK.
- b. Die roten und gelben LEDs blinken gleichzeitig: in diesem Fall ist das Sichtfeld eingeschränkt und nicht ausreichend, um einen Alarm zu überprüfen.

Es gibt zwei Optionen:

- Wenn das Blinken in der Nähe des Endes des Überwachungsbereichs begonnen hat, müssen Sie den Erfassungsvorhang nach links ausrichten (Abb. 20, Position 2).
- Wenn das Blinken in der Nähe des Anfangs des Überwachungsbereichs begonnen hat, müssen Sie den Erfassungsvorhang nach rechts ausrichten (Abb. 20, Position 3).

Lösen Sie die Befestigungsschrauben des Gehäuseunterteils (Abbildung 4) und verwenden Sie die drei Einstellschrauben im Unterteil, um den Vorhang wieder am Zentrum auszurichten, wie in Abb. 20 gezeigt. Wenn der Vorhang richtig ausgerichtet ist, ziehen Sie die Befestigungsschrauben des Unterteils wieder an.







4. Wenn die LEDs nicht blinken, befindet sich der Vorhang außerhalb des Überwachungsbereichs (Abb. 20, Position 4). Gehen Sie in kürzerem Abstand quer durch den Strahl, um die Erkennung nochmals zu testen.
5. Wiederholen Sie den Gehetest, um zu bestätigen, dass der Melder richtig ausgerichtet ist.
6. Stellen Sie J2 auf Aus.



Hinweise

- Wenn CLM auf Ein eingestellt ist, ist der Alarmausgang aktiviert.
- Es wird empfohlen, die Abdeckung während der CLM-Gehtests auf den Melder aufzusetzen.
- **Hinweise für VdS-Installationen:** In VdS-Installationen muß ein Plombiersiegel über den Deckel und Meldersockel geklebt werden (Abbildung 10). Die Plombiersiegel können unter der Bestellnummer VS200 (50 Siegel pro Blatt) bestellt werden.

Bestimmung des Melderstatus anhand der LEDs

Tabelle 2: LED-Anzeige

Melderstatus	Gelbe LED	Rote LED	Beschreibung
Spannung angelegt			Blinkt abwechselnd 50 Sek. lang.
Alarm			Während Alarmzeitraum — nominal 3 Sek.
Störung			Ständig ein.
Über-/Unterspannung			Bis richtige Spannung wiederhergestellt ist

 = Ständig Ein  = Normales Blinken (1 Hz)

Allgemeine Informationen

Alarmspeicher

Wenn mehrere Melder in einer einzelnen Meldegruppe verwendet werden, verkabeln Sie die Anschlussklemmen für Scharf/Unscharf und Gehtest, wie in Abbildung 6 dargestellt.

Aktivieren/Deaktivieren der Gehtest-LED von einem entfernten Standort (EMZ) aus

Siehe Abb. 6.

Trennen Sie die "CV-Steuerspannung" von Anschluss 10 (Speicherung), und legen Sie sie diese an den Anschluss 11 an. Die LED des Melders blinkt, wenn sich das Alarmrelais öffnet und schließt. Der Gehtest kann jetzt durchgeführt werden.

Hinweis: Wenn Sie lediglich den Gehtest aktivieren, wird dadurch der Alarmspeicher nicht gelöscht. Wenn Sie das System nach einem Alarm unscharfschalten, müssen Sie den Gehtest auf Ein schalten. Wenn Sie den Gehtest auf Aus schalten, wird eine Anzeige zu den gespeicherten Alarmen erneut erscheinen. Nur wenn das Scharf/Unscharf-Signal (CV) wieder an Anschluss 10 angelegt wird (das heißt, wenn das System wieder scharfgeschaltet wird), erfolgt ein Löschen des Speichers, und die LEDs werden ausgeschaltet.

Um die Gehtest-LED ohne eine Steuerspannung zu aktivieren, setzen Sie DIP-Schalter 4 in die Position Ein. Setzen Sie nach dem Gehtest den DIP-Schalter 4 in die Position Aus.

Es wird empfohlen, in regelmäßigen Abständen einen Gehtest für den Melder durchzuführen und die Kommunikation mit der Einbruchmeldezentrale zu überprüfen.

Einstellen des Alarmspeichers

Siehe Abb. 6.

Hinweis: Stellen Sie zuerst die geeignete aktive Steuerspannung (Control Voltage, "CV") mit dem DIP-Schalter 1 ein.

Legen Sie die CV an Anschluss 10 an, wenn das System scharfgeschaltet wird. Wenn das System unscharfgeschaltet ist, trennen Sie die CV wieder. Wenn während der Scharfschaltperiode ein Alarm auftritt, weist eine blinkende rote LED auf die Melder hin, die den Alarm ausgelöst haben. Wenn Sie die CV erneut anlegen (das System erneut scharfschalten), werden LED-Anzeige und Speicher zurückgesetzt.

Auswählen des Erfassungsbereichs

Siehe Abb. 21 und 22.

Der Erfassungsbereich kann geändert werden, um spezifischen Anforderungen Rechnung zu tragen. Verwenden Sie hierzu wie gezeigt die (beigefügten) Spiegelaufkleber. Nicht verwendete Vorhänge, die in Richtung von Wänden oder Fenstern zeigen, welche sich in der unmittelbaren Nähe des Melders befinden, sollten abgedeckt werden.

Warnung: Wenn Sie die Aufkleber entfernen, kann dadurch die Spiegeloberfläche beschädigt werden!

Abdecken der Vorhänge

Siehe Abb. 23.

Die Spiegelabdeckungen sind werkseitig auf dem Spiegel angebracht. Um die Abdeckung zu entfernen, entfernen Sie zunächst den inneren Teil des Melders. Heben Sie dann den unteren Teil der Abdeckung hoch und bewegen Sie den oberen Teil hin und her, um ihn zu lockern. Wenn eine Erfassung mit hoher Reichweite nicht erforderlich ist (>20 m), entfernen Sie den Spiegel für hohe Reichweite (Abb. 24).

Abreiß-und Deckelkontakt

Der Melder verfügt sowohl über einen Deckelkontakt für die Gehäuseöffnung als auch über einen Abreißkontakt (erfüllt EN 50131-2-2).

Es ist wichtig, die Schraube in Abbildung 4 zu verwenden, um den Abreißkontakt verwenden zu können.

Bei der Eckmontage kann der Abreisskontakt nicht aktiviert bzw. verwendet werden.

SB01 Dreh-Befestigungshalterung (optional)

Wenn es nicht möglich ist, den Melder auf eine Wand zu montieren, verwenden Sie den SB01, um ihn an der Decke zu befestigen.

Siehe Abb. 26.

Glossar

Alarmspeicher. Ein Speichermedium innerhalb des Melders, das vom Melder erzeugte Signale aufzeichnen kann.

Gehtest. Eine vom Betreiber oder Errichter vorgenommene Betriebsart, mit der überprüft wird, ob der Melder innerhalb seines Erfassungsbereichs Bewegungen korrekt detektiert.

Scharf/Nachtbetrieb. Der Melder erzeugt ein Alarmsignal oder eine Meldung, wenn er durch die Bewegung einer Person im Erfassungsbereich ausgelöst wird.

Selbsttest. Der Detektor selbst überwacht den Sensor und den dazugehörigen internen Schaltkreis für die Signalverarbeitung.

Technischer Fehler (TF). Das Fehlersignal oder die Fehlermeldung, die auf dem AM-Relais erzeugt wird, wenn in dem Melder ein Fehler vorliegt.

Unscharf/Tagbetrieb. Der Melder löst kein Alarmsignal und keine Meldung aus, wenn er eine Person im Erfassungsbereich detektiert.

Vorhänge. Eine vertikale kontinuierliche Schicht von Erfassungszonen. Der PIR-Melder kann Bewegung nur innerhalb der Vorhänge erkennen, nicht in den Räumen zwischen ihnen.

Vorhang-Lokalisierung-Modus (CLM). Eine Funktion des Melders, die die Kanten des Vorhangs genau identifiziert.

Technische Daten

Versorgungsspannung	9 bis 15 V Gleichspannung (12 V nominal)
Spitze/Spitze-Brummspannung	2 V (bei 12 V Gleichspannung)
Stromaufnahme:	
Normalbetrieb	11 mA
Alarm	9 mA
maximal	15 mA
Montagehöhe	1,8 bis 3,0 m
Erfassungsgeschwindigkeitsbereich	20 cm/Sek bis 3 m/Sek
Alarmausgang	80 mA bei 30 V Gleichspannung max.
Sabotageausgang	80 mA bei 30 V Gleichspannung max.
Störungsausgang	80 mA bei 30 V Gleichspannung max.
Alarmdauer	3 Sek
Meldereinschaltzeit	50 Sek
Betriebstemperatur	-10°C bis +55°C
Relative Luftfeuchtigkeit	Max. 95%
Abmessungen (H x B x T)	175 x 93 x 66 mm
Gewicht	275 g
Anzahl der Vorhänge	11 bei 20 m 1 bei 60 m
Erfassungswinkel	86° bei 20 m 3° bei 60 m
IP/IK-Einstufung	IP30 IK02

Rechtliche Hinweise

Hersteller UTC Fire & Security Americas Corporation, Inc.
1275 Red Fox Rd., Arden Hills, MN
55112-6943, USA

Autorisierter EU-
Herstellungsrepräsentant:
UTC Fire & Security B.V.
Kelvinstraat 7, 6003 DH Weert,
Niederlande

Zertifizierung **CE**

VdS VdS-Anerkennung: G 106026
Umweltklasse: Geprüft nach VdS
Umweltklasse 2

1999/5/EC (R&TTE): Hiermit erklärt UTC Fire & Security, dass diese Vorrichtung gemäß den wesentlichen Anforderungen und anderen relevanten Bestimmungen der Direktive 1999/5/EC entspricht.



2002/96/EC (WEEE): Produkte die mit diesem Symbol gekennzeichnet sind, dürfen nicht als unsortierter städtischer Abfall in der europäischen Union entsorgt werden. Für die korrekte Wiederverwertung bringen Sie dieses Produkt zu Ihrem lokalen Lieferanten nach dem Kauf der gleichwertigen neuen Ausrüstung zurück, oder entsorgen Sie das Produkt an den gekennzeichneten Sammelstellen. Weitere Informationen hierzu finden Sie auf der folgenden Website: www.recyclethis.info.

Kontaktinformation

www.utcfireandsecurity.com oder
www.interlogix.com

Kontaktinformationen für den Kundendienst finden Sie auf www.interlogix.com/customer-support

ES: Instrucciones de instalación

Introducción

Los VE735 y VE736 son detectores PIR de movimiento. Ambos poseen una tecnología PIR verificada y patentada.

Sugerencias de instalación

La tecnología de este detector resiste riesgos de falsas alarmas. Sin embargo, debe evitar potenciales causas de inestabilidad, como:

- Luz solar directa en el detector
- Fuentes de calor dentro del campo de visión
- Corrientes de aire intensas en el detector
- Animales grandes en el campo de visión
- Oscurecer el campo de visión del detector con objetos de gran tamaño, como por ejemplo mobiliario

Instalar el detector de tal manera que el movimiento del intruso cruce el campo de visión (ver ejemplo en la figura 21, elemento 1). Esta es la mejor dirección de detección de los detectores infrarrojos.

Montaje del detector

1. Levante la tapa de la carcasa (figura 1).
2. Usando un destornillador, abra el detector con cuidado (figura 2).
3. Retire la pieza interior (figura 3).
4. Fije la base al muro entre 1.8 y 3 m (5.9 y 9.8 ft.) de altura. Para montaje en superficie, utilice un mínimo de dos tornillos, al menos uno en la posición A y otro en la posición B. Para montaje en esquina, utilice tornillos en las posiciones C ó D (figuras 4 y 5).

Nota: no todas las posiciones de los tornillos tienen tampo de pared. No se muestra ninguna posición de pared en el cuadro de advertencia.

5. Conecte los cables del detector. Consulte las figuras 7 y 8.

Nota: todas las conexiones se deben realizar de acuerdo con el National Electrical Code (Código nacional de electricidad), NFPA 70 estadounidense y las normas de seguridad

para instalaciones eléctricas del Canadian Electrical Code (Código de electricidad canadiense) o CSA C22.1.

La figura 16 muestra la conexión de un solo detector y la figura 17 la conexión de varios dispositivos.

6. Seleccione el puente que desee y la configuración de los conmutadores DIP (vea “Configuración del detector” más adelante).
7. Vuelva a colocar la pieza interior (figura 9).
8. Alinee el detector, como se muestra. Vea “Alineación del haz y prueba de paseo del detector” en la página 24.
9. Retire las máscaras y pegue las etiquetas, como corresponda. Vea “Selección del patrón de cobertura” en la página 26 y “Tamper de tapa y extracción” en la página 26.
10. Inserte las cubiertas protectoras de insectos (figura 10, elemento 1).
11. Cierre la cubierta (elemento 2).
12. Vuelva a colocar la tapa de la carcasa (elemento 3).

Configuración del detector

El detector debe ser reiniciado (realimentado) después de cambiar la programación del patrón de detección.

Leyenda de la figura 11

Elemento	Descripción
(1)	J1: sensibilidad de PIR
(2)	Tamper
(3)	J3: bucle doble (disponible solamente en VE735)
(4)	J2: CLM
(5)	Puerto de comunicaciones
(6)	Conmutador DIP de PIR

Puentes

J1: Sensibilidad de PIR

Modifica el retardo de la alarma con la distancia (la velocidad del algoritmo de decisión); cuanto mayor sea la sensibilidad, con más rapidez reaccionará el sensor.

Consulte la figura 14.

Hay tres sensibilidades de PIR diferentes.

 Sensibilidad baja. Se debe usar si hay riesgo de falsas alarmas. No se debe usar en aplicaciones de largo alcance (>20 m / 65.6 ft.) (elemento 1).

 Sensibilidad media: En la mayor parte de las situaciones (programación por defecto) (elemento 2).

 Sensibilidad alta: Se debe usar para situaciones de alto riesgo. Se recomienda su uso en pasillos (elemento 3).

Nota: Para instalaciones UL/cUL: las coberturas de 20 y 60 metros necesitan configuraciones de máxima sensibilidad.

J2: Modo de situación de cortina (CLM)

Le permite identificar con precisión dónde están situados los bordes de las cortinas. Cuando un intruso entra en una cortina, los LED rojo y amarillo parpadean alternativamente.

Consulte la figura 15.

J2 también se utiliza para la alineación de largo alcance (consulte “Alineación del haz y prueba de paseo del detector” en la página 24).

 Desactivado (elemento 1).

 Activado (elemento 2). Consulte la sección “Información general” en la página 25.

J3: Bucle doble (disponible solamente en VE735)

Se utiliza para configurar el relé de alarma y tamper. Le permite conectar el detector a cualquier panel de control.

 **Bucle de resistencia final de línea (EOL) (4.7 kΩ)**

Se deben usar los terminales 4 y 5 de la salida de alarma al conectarse al panel de control.



Bucle de alarma y tamper aislado (programación por defecto)

El tamper está aislado del relé de alarma. La resistencia EOL del circuito del tamper está cortocircuitada.

Se deben usar los terminales 3 y 4 de la salida de alarma al conectarse al panel de control.



Bucle doble

El bucle de tamper y alarma se puede supervisar con dos cables.

En una situación normal (sin alarma), la impedancia del Bucle doble es 4.7 kΩ. Para una alarma de detector, el contacto del relé de alarma se abre y la impedancia del Bucle doble aumenta hasta 9.4 kΩ, indicando una alarma. Cuando se abre la carcasa del detector, el circuito de tamper se abre y el Bucle doble se interrumpe, lo que indica una alarma de tamper.

Conmutadores DIP

Tabla 1: Conmutadores DIP

Función	Conmutador DIP activado	Conmutador DIP desactivado
1. Polaridad	Activo nivel Alto*	Activo nivel Bajo
2. Ding-Dong	Ding-Dong activado	Ding-Dong desactivado*
3. Dirección del Ding-Dong	Izquierda a derecha*	Derecha a izquierda
4. LED	LED encendidos*	LED apagados

* Programación por defecto

Conmutador DIP 1: polaridad del voltaje de control (VC)

Activado: "Activo nivel alto" proporciona la lógica estándar con la lógica "Activo nivel alto" para permitir las entradas de prueba de paseo y de día/noche.

Desactivado: "Activo nivel bajo" proporciona la lógica "Activo nivel bajo" para permitir las entradas de prueba de paseo y de día/noche.

Conmutador DIP 2: Ding-Dong

Consulte la figura 12.

El detector puede distinguir la dirección del intruso durante el día. Puede desactivarlo configurando el detector en Ding-Dong desactivado. Cuando el Ding-Dong está activado, el detector activará una alarma cuando el intruso se mueva de derecha a izquierda o de izquierda a derecha por las cortinas.

Nota: si no se usa el terminal de día/noche y el Ding-Dong está activado, este estará activado en los modos armado y desarmado (día/noche).

Conmutador DIP 3: dirección del Ding-Dong

Consulte la figura 13.

Activado: alarma cuando un intruso camina de izquierda a derecha.

Desactivado: alarma cuando un intruso camina de derecha a izquierda.

Para determinar las direcciones izquierda y la derecha, sitúese de espaldas al detector.

Conmutador DIP 4: LED

Activado: activa ambos LED en el detector en todo momento.

Desactivado: pone a ambos indicadores LED bajo el control de las entradas de prueba de paseo y de día/noche.

Alineación del haz y prueba de paseo del detector

Alineación mediante la herramienta de alineación VE710

Nota: La herramienta de alineación laser VE710 no ha sido aprobada por UL.

Consulte las figuras 18 y 19.

1. Inserte el VE710 en el marco inferior con el conmutador de encendido/apagado mirando al suelo.
2. Conecte el puerto COM.
3. Encienda el VE710.

ADVERTENCIA: no mire el haz de láser.

La potencia de salida es inferior a 1 mW. En consecuencia, el láser VE710 ha sido

clasificado por IEC60825-1 como láser de Clase 2. El reflejo de parpadeo del ojo es suficiente para evitar lesiones permanentes en el ojo.

4. El punto de láser indica la alineación del producto (figura 18). Si este punto en la pared se aleja del centro del área de detección que desee 1 m (3.3 ft.) desde el suelo, afloje los tornillos de fijación de la base (consulte la figura 4) y utilice los tres tornillos de ajuste de la base para volver a alinearlo al centro, como se muestra en la figura 19. Una vez que el punto esté alineado correctamente, vuelva a apretar los tornillos de fijación de la base.
5. Retire la herramienta de alineación y vuelva a colocar la cubierta.
6. Realice la prueba de paseo. Asegúrese de que el LED rojo está encendido después de la prueba de paseo.

Alineación sin la herramienta de alineación

Consulte la figura 19.

1. Inserte las máscaras en espejo para asegurarse de que el detector se encuentre en modo de cortina simple.
2. Ponga J2 en activado y espere a que se apaguen los dos indicadores LED.
3. Camine delante del detector por el campo de visión a una velocidad normal (sin detenerse) y al alcance máximo posible. Cuando entre en el haz, ambos LED comenzarán a parpadear al mismo tiempo.

Después de cruzar el haz, si:

- a. El indicador LED rojo se enciende (figura 20, elemento 1), la alineación es perfecta.
- b. Los indicadores LED rojo y amarillo están parpadeando al mismo tiempo, el campo de visión se encuentra obstruido y no es suficiente para verificar una alarma.

Hay dos opciones:

- Si el parpadeo ha comenzado cerca del final del área de detección, debe alinear el haz hacia la izquierda (figura 20, elemento 2).
- Si el parpadeo ha comenzado cerca del comienzo del área de detección, debe

alinear el haz hacia la derecha (figura 20, elemento 3).

Afloje los tornillos de fijación (consulte la figura 4) y utilice los tres tornillos de ajuste de la base para volver a alinear el haz al centro, como se muestra en la figura 20. Una vez que el haz esté alineado correctamente, vuelva a apretar los tornillos de fijación de la base.

4. Si los LED no parpadean, la cortina está fuera del rango de detección (figura 20, elemento 4). Camine a través del haz a una distancia inferior para intentar detectarlo.
5. Repita la prueba de paseo para confirmar que el detector está alineado correctamente.
6. Ponga J2 en Desactivado.

Notas

- Si el CLM está activado, la salida de alarma está activada también.
- Se recomienda colocar la cubierta en el detector durante la prueba de paseo del CLM.

Indicación LED

Tabla 2: Indicación LED

Estado del detector	LED Amarillo	LED Rojo	Descripción
Encendido			Parpadea alternativamente durante 50 s
Alarma			Encendido durante el período de alarma, unos 3 segundos
Problema			Continuamente encendido
Tensión alta/baja			Encendido hasta que se restaure la tensión correcta

= Encendido = Parpadea (1 Hz)

Información general

Enclavamiento

Cuando utilice varios detectores en un único bucle, conecte los cables de (enclavada) Día/Noche como se indica en la figura 6.

Activación/desactivación remota del LED de la prueba de paseo

Consulte la figura 6.

Desconecte el CV al terminal 10 (enclavamiento) y conéctelo al terminal 11. El LED del detector parpadeará cuando se abra y cierre el relé de alarma. Ahora ya se puede efectuar la prueba de paseo.

Nota: Sólo con activar la prueba de paseo no se borra la memoria de la alarma. Después de desarmar el sistema tras una alarma, debe cambiar la prueba de paseo a Activada. Al cambiar la prueba de paseo a Desactivada, volverá a aparecer la indicación de alarmas memorizadas. Sólo cuando se vuelva a aplicar el CV al terminal 10 (es decir, cuando se vuelve a armar el sistema) se borrará la memoria y se apagarán los LED.

Para activar el LED de la prueba de paseo sin una entrada de CV remota, configure el conmutador DIP 4 en la posición de activado. Después de la prueba de paseo, configure el conmutador DIP 4 en la posición de desactivado.

Se recomienda que se realice la prueba de paseo al detector con regularidad y se compruebe la comunicación con el panel de control.

Configuración de la memoria de alarma

Consulte la figura 6.

Nota: En primer lugar, configure el Control de tensión (CV) adecuado activo mediante el conmutador DIP 1

Conecte el CV al terminal 10 cuando el sistema esté armado. Cuando el sistema esté desarmado, desconecte el CV. Si se produce una alarma durante el período en que está armado, un LED rojo parpadeará indicando el o los detectores que han producido la alarma. Al volver a aplicar el CV (volver a armar el sistema) se restablecerá la indicación del LED y la memoria.

Selección del patrón de cobertura

Consulte las figuras 21 y 22.

El patrón de cobertura se puede cambiar para ajustarse a requisitos específicos utilizando las etiquetas en espejo (incluidas) como se indica. Se recomienda cegar las cortinas sin usar que miren

hacia paredes o ventanas situadas muy próximas al detector.

Precaución: ¡Quitar las etiquetas puede dañar la superficie del espejo!

Bloqueo de las cortinas

Consulte la figura 23.

Las máscaras en espejo están ajustadas de fábrica en el espejo. Para quitar una máscara debe quitar primero la parte interior del detector. A continuación, levante la parte inferior de la máscara y mueva la parte superior para soltarla. Si no es necesaria la detección de largo alcance (>20 m / 65.6 ft.), retire el espejo de largo alcance (figura 24).

Tamper de tapa y extracción

El detector cuenta con tamper de caja y de pared (compatible con EN 50131-2-2).

Es importante utilizar el tornillo indicado en la figura 4 para asegurar el tamper de pared.

Para aplicaciones de montaje en esquina, el tamper de pared no se puede activar.

El tamper de pared y el ST400 no están evaluados por UL.

Soporte de montaje giratorio SB01 (opcional)

Si no es posible montar el detector en una pared, utilice el SB01 para montarlo en el techo.

Consulte la figura 26.

El soporte de montaje giratorio SB01 no está evaluado por UL.

Glosario

Autoprueba. El detector supervisa él mismo el sensor y el circuito asociado de procesamiento de señales integrado en la placa.

Cortinas. Una capa vertical continua de zonas de detección. El detector PIR solo puede detectar movimiento dentro de las cortinas y no en los espacios entre ellas.

Fallo técnico (FT). La señal o mensaje de fallo que se genera en el relé de AM cuando el detector sufre un fallo.

Memoria de alarma. Un medio de almacenamiento situado en el detector que puede registrar las señales que genera el detector.

Modo de situación de cortina (CLM). Una función del detector que identifica de forma precisa los bordes de las cortinas.

Modo Día (modo desarmado). No es necesario que el detector genere una señal o mensaje de alarma cuando lo activa una persona que camina delante de él.

Modo Noche (modo armado). El detector genera una señal o mensaje de alarma cuando lo activa una persona que camina delante de él.

Prueba de paseo. Una prueba de funcionamiento que realiza el instalador para ver si el equipo genera señales de alarma.

Especificaciones técnicas

Alimentación	9 a 15 V $\overline{=}$ (12 V nominal) Para instalaciones UL/cUL de 10 a 15 V $\overline{=}$ (12 V nominal)
Tensión de pico a pico	2 V (a 12 V $\overline{=}$)
Consumo de corriente:	
Funcionamiento norma	11 mA (para instalaciones de UL/cUL 0.132 W)
Alarma	9 mA
Máximo	15 mA
Altura de instalación	1.8 a 3.0 m (5.9 a 9.8 ft.)
Rango de velocidades de destino	20 cm/s a 3 m/s (7 in./s a 10 ft./s)
Salida de alarma	80 mA a 30 V $\overline{=}$ máx.
Salida de tamper	80 mA a 30 V $\overline{=}$ máx.
Salida de problemas	80 mA a 30 V $\overline{=}$ máx.
Tiempo de alarma	3 s
Tiempo de arranque del detector	50 s
Temperatura de funcionamiento	-10 a +55°C (14°F a 130°F) Para instalaciones de UL/cUL de 0 a 49°C (32 a 120°F)
Humedad relativa	95% max. (instalaciones UL/cUL)
Dimensiones (Al x An x Pro)	175 x 93 x 66 mm (6.88 x 3.66 x 2.60 in.)
Peso	275 g

Número de cortinas	11 a 20 m + 1 a 60 m (11 a 65.6 ft. + 1 a 197 ft.) UL639: 11 a 20 m + 1 a 55 m (11 a 65.6 ft. + 1 a 180 ft.)
Ángulo de visión	86° a 20 m + 3° a 60 m
Rango de IP/IK	IP30 IK02

Información normativa

Fabricante	UTC Fire & Security Americas Corporation, Inc. 1275 Red Fox Rd., Arden Hills, MN 55112-6943, EE. UU. Representante de fabricación autorizado en la UE: UTC Fire & Security B.V. Kelvinstraat 7, 6003 DH Weert, Países Bajos
Certificación	
Cumplimiento con UL	Las unidades están concebidas para conectarse a una unidad aprobada de control de alarmas antirrobo o a una fuente de alimentación aprobada de alarmas antirrobo aprobadas, que proporcione un mínimo de 4 horas de alimentación en espera. El instalador debe realizar una prueba de paseo al menos una vez al año. Utilice solo fuentes de alimentación limitada aprobadas.
FCC	Este equipo genera, utiliza y puede radiar energía de radiofrecuencia, y si no se instala y utiliza conforme a las instrucciones, puede causar interferencias en las comunicaciones de radio. Sin embargo, no hay garantías de que las interferencias se produzcan en instalaciones concretas. Si este equipo causara interferencias en la recepción de señales de radio ó televisión, lo cual puede ser determinado apagando y encendiendo el equipo, se recomienda al usuario que intente corregir la interferencia mediante una ó mas de las siguientes acciones: <ul style="list-style-type: none">• Reorientar ó recolocar la antena receptora.• Aumentar la separación entre el

- equipo y el receptor.
- Conectar el equipo a un circuito de salida diferente al del receptor.
- Consultar al vendedor o a un experto en radiotelevisión para ayuda.

Directivas de la Unión Europea 1999/5/EC (directiva R&TTE): por el presente documento, UTC Fire & Security declara que este dispositivo cumple los requisitos esenciales y otras disposiciones importantes de la directiva 1999/5/EC.



2002/96/EC (directiva WEEE): los productos marcados con este símbolo no se pueden desechar como residuos urbanos no clasificados en la Unión Europea. Para que se pueda realizar un reciclaje adecuado, devuelva este producto a su representante de ventas local al comprar un equipo nuevo similar o deséchelo en los puntos de recogida designados. Para obtener más información, consulte: www.recyclethis.info.

Información de contacto

www.utcfireandsecurity.com o www.interlogix.com

Servicio técnico: www.interlogix.com/customer-support

FR: Manuel d'installation

Introduction

Les VE735/VE736 sont des détecteurs de mouvements IRP. Ils présentent la technologie IRP brevetée.

Instructions d'installation

La technologie utilisée dans ces détecteurs est conçue pour résister aux risques de fausses alarmes. Toutefois, il est conseillé d'éviter les causes d'instabilité potentielles, telles que :

- L'exposition du détecteur à la lumière directe du soleil

- Les sources de chaleur dans le champ de vision
- Les courants d'air puissants sur le détecteur
- La présence de grands animaux dans le champ de vision
- L'obstruction du champ de vision du détecteur par des objets volumineux, comme des meubles

Installer le détecteur de manière que le mouvement d'un intrus traverse le champ de vision du détecteur (voir l'exemple à la Figure 20, objet 1). Il s'agit de la meilleure direction de détection de détection IRP.

Montage du détecteur

1. Relevez l'insert personnalisé et retirez la vis qui s'y trouve (figure 1).
2. A l'aide d'un tournevis, ouvrez délicatement le détecteur en faisant levier (figure 2).
3. Retirez la partie interne (figure 3).
4. Fixez la base au mur à une hauteur comprise entre 1,8 m et 3 m du sol. Pour le montage à plat, utilisez au moins deux vis (DIN 7998), une en position A et une en position B. Pour le montage en coin, utilisez les vis en positions C et D (voir figures 4 et 5).

Note : Tous les emplacements de vis ne disposent pas d'autoprotection à l'arrachement. Les emplacements sans autoprotection à l'arrachement dans la boîte d'alarme sont indiqués à la figure.

5. Raccordez le détecteur. Voir figures 7 et 8.
6. Sélectionnez le cavalier requis et la configuration des commutateurs DIP (voir « Réglage du détecteur » en page 29).
7. Remplacez la partie interne (figure 9).
8. Alignez le détecteur et reportez-vous à la section « Alignement du faisceau et test de marche du détecteur » en page 30.
9. Retirez les œillères et placez les autocollants selon les besoins (voir « Sélection de la couverture » en page 32 et « Masquage des rideaux » en page 32).
10. Insérez les couvercles de protection contre les insectes (figure 10, étape 1).
11. Refermez le couvercle (étape 2).

12. Remplacez l'insert personnalisé (étape 3).

Réglage du détecteur

Il faut redémarrer le détecteur (le remettre sous tension) après avoir modifié les paramètres ou les schémas de détection.

Figure 11 légende

Numéro	Description
(1)	J1 : Sensibilité d'IRP
(2)	Contact d'autoprotection
(3)	J3 : Boucle double (disponible uniquement sur VE735)
(4)	J2 : MLR
(5)	Port COM
(6)	Commutateurs DIP IRP

Cavaliers

J1 : Sensibilité d'IRP

Le délai de déclenchement de l'alarme (vitesse de l'algorithme de décision) dépend directement de la sensibilité d'IRP ; plus la sensibilité est élevée, plus la vitesse de réaction du détecteur est rapide.

Voir figure 14.

Il existe trois niveaux de sensibilité d'IRP.

 Basse sensibilité : à utiliser dans les zones à risque de fausses alarmes. N'utilisez pas ce réglage pour les applications à grandes distances (>20 m / 65.6 ft.) (objet 1).

 Sensibilité moyenne : à utiliser dans la plupart des situations (configuration usine) (objet 2).

 Sensibilité haute : à utiliser dans les situations à haut risque. Recommandée pour utilisation dans les couloirs (objet 3).

J2 : Mode de localisation de rideau (MLR)

Ce mode permet de localiser avec précision les extrémités des rideaux. Lorsqu'un intrus intercepte un rideau, les voyants lumineux rouge et jaune clignotent alternativement.

Voir figure 15.

Ce mode est également utilisé pour l'alignement de longue distance (voir « Alignement du faisceau et test de marche du détecteur » en page 30).

 Off (Désactivé) (objet 1)

 On (Activé) (objet 2). Reportez-vous à la section « Sans l'outil d'alignement » en page 30.

J3 : Boucle double (disponible uniquement sur VE735)

Elle est utilisée pour régler le relais d'alarme et d'autoprotection. Elle permet de connecter le détecteur à tout type de centrale.

Voir figures 16 et 17.

Boucle équilibrée (4.7 kΩ)

Les bornes 4 et 5 de la sortie d'alarme doivent être utilisées lors de l'établissement d'une connexion à la centrale.

Boucle AL et AP isolée (configuration usine)

L'autoprotection est isolée du relais d'alarme. La résistance de boucle équilibrée dans le circuit d'autoprotection est court-circuitée.

Les bornes 3 et 4 de la sortie d'alarme doivent être utilisées lors de l'établissement d'une connexion à la centrale.

Boucle double

La boucle AL et AP peut être contrôlée via deux câbles.

Dans une situation normale (pas d'alarme) l'impédance de la boucle double est de 4.7 kΩ. Pour une alarme de détecteur, le contact de relais d'alarme s'ouvre et l'impédance de la boucle double passe à 9.4 kΩ, indiquant une alarme. Lorsque le boîtier du détecteur est ouvert, le circuit d'autoprotection s'ouvre et la boucle double est interrompue, indiquant une alarme d'autoprotection.

Commutateurs DIP IRP

Tableau 1 : Commutateurs DIP IRP

Fonction	Commutateur DIP On (Activé)	Commutateur DIP Off (Désactivé)
1. Polarité	Activée haut*	Activée bas
2. Carillon	Carillon activé	Carillon désactivé*
3. Direction du carillon	De gauche à droite*	De droite à gauche
4. Voyants	Voyants allumés*	Voyants éteints

* Configuration usine

Commutateur DIP 1 : Polarité de tension de contrôle (CV)

Activé : « Activée haut » (par positif) fournit la logique standard avec une sortie active pour activer les entrées test de marche et jour/nuit.

Désactivé : « Activée bas » fournit une sortie non active pour activer les entrées test de marche et jour/nuit.

Commutateur DIP 2 : Carillon

Voir figure 12.

Le détecteur distingue la direction de l'intrus pendant la journée. Désactivez cette option en désactivant le carillon du détecteur. Lorsque le carillon est activé, le détecteur déclenche l'alarme dès lors qu'un intrus traverse les rideaux, de droite à gauche ou de gauche à droite.

Note : Si la borne jour/nuit n'est pas utilisée mais que le carillon est activé, celui-ci reste activé quel que soit le mode (armé/désarmé soit jour/nuit).

Commutateur DIP 3 : Direction du carillon

Voir figure 13.

Activé : Alarme activée lorsqu'un intrus se déplace de la gauche vers la droite.

Désactivé : Alarme activée lorsqu'un intrus se déplace de la droite vers la gauche.

Placez-vous dos au détecteur pour distinguer la gauche et la droite.

Commutateur DIP 4 : Voyants

Activé : Active les deux voyants du détecteur en permanence.

Désactivé : Met les deux voyants sous contrôle des entrées test de marche et d'armement/désarmement.

Alignement du faisceau et test de marche du détecteur

Avec l'outil d'alignement VE710

Note : L'outil laser d'alignement VE710 n'a pas été évalué par UL.

Voir figures 18 et 19.

1. Insérez le VE710 dans le sous-cadre avec le commutateur On/Off (marche/arrêt) orienté vers le bas.
2. Connectez-le au port COM.
3. Allumez le VE710.

AVERTISSEMENT ! Ne regardez pas directement le faisceau du laser.

La puissance de sortie est inférieure à 1 mW. En conséquence, le laser du VE710 a été classé comme un laser de classe 2, conformément à la norme IEC60825-1, et le réflexe de clignement des yeux est assez rapide pour prévenir tout dommage irréversible aux yeux.

4. Le point du laser indique l'alignement du produit (figure 18). Si ce point sur le mur dévie du centre de la zone de détection souhaitée située à 1 mètre du sol, dévissez les vis de fixation de la base (figure 4) et utilisez les trois vis de réglage dans la base pour réaligner le point au centre de la zone, comme illustré à la figure 19. Lorsque le point est correctement aligné, resserrez les vis de fixation de la base.
5. Retirez l'outil d'alignement et remettez le cache en place.
6. Effectuez le test de marche. Assurez-vous que le voyant lumineux rouge est allumé après le test de marche.

Sans l'outil d'alignement

Voir figure 19.

1. Insérez les œillères du miroir pour assurer le fonctionnement du détecteur en mode rideau simple.

2. Placez J2 et patientez jusqu'à l'extinction des voyants lumineux.
3. Déplacez-vous dans le champ de vision du détecteur, à une vitesse normale (sans pause) et à la distance maximale. Lorsque vous entrez dans la zone du faisceau, les deux voyants lumineux clignotent simultanément.

Après avoir traversé le faisceau, si :

- a. Le voyant lumineux rouge est allumé (figure 20, objet 1), l'alignement est correct.
- b. Les voyants lumineux rouge et jaune clignotent simultanément, le champ de vision est obstrué et insuffisant pour vérifier l'alarme.

Il existe deux possibilités :

- Si le clignotement a commencé près de la fin de la zone de détection, vous devez aligner le faisceau vers la gauche (figure 20, objet 2).
- Si le clignotement a commencé près du début de la zone de détection, vous devez aligner le faisceau vers la droite (figure 20, objet 3).

Desserrez les vis de fixation de la base (figure 4) et utilisez les trois vis de réglage dans la base pour réaligner le faisceau au centre, comme illustré à la figure 20. Lorsque le faisceau est correctement aligné, resserrez les vis de fixation de la base.







4. Si les voyants ne clignotent pas, le rideau se situe hors de la portée de détection (figure 20, objet 4). Déplacez-vous dans le champ du faisceau sur une distance plus courte pour le détecter.
5. Répétez le test pour confirmer l'alignement correct du détecteur.
6. Enlevez J2.



Notes

- Si le MLR est activé, la sortie d'alarme l'est aussi.
- Il est conseillé de remettre le cache sur le détecteur pendant le test de marche du MLR.

Identification de l'état du détecteur via les voyants

Tableau 2 : Indication du voyant

Etat du détecteur	Voyant jaune	Voyant rouge	Description
Sous tension			Clignote alternativement pendant 50 secondes
Alarme			Allumé pendant la période d'alarme — 3 secondes
Perturbation			Toujours allumé
Tension haute / basse			Allumé jusqu'à restauration de la tension correcte

 = Allumage continu  = Clignotement normal (1 Hz)

Informations générales

Verrouillage

Lorsque vous utilisez plusieurs détecteurs dans une seule boucle, câblez les entrées jour/nuit et test de marche, comme indiqué ci-après (à la figure 6).

Activation/désactivation à distance du voyant du test de marche

Voir figure 6.

Déconnectez la tension de contrôle de la borne 10 (latch) et connectez-la à la borne 11. Le voyant lumineux du détecteur clignote pendant que le relais d'alarme s'ouvre et se ferme. Vous pouvez maintenant effectuer le test de marche.

Note : l'activation du test de marche uniquement n'efface pas la mémoire. Après le désarmement du système à la suite d'une alarme, activez le test de marche. Lorsque vous désactivez le test de marche de nouveau, l'indication d'alarmes mémorisées réapparaît. La mémoire sera effacée et les voyants lumineux désactivés uniquement lorsque vous appliquerez la tension de contrôle de nouveau à la borne 10 (par exemple, le système est réarmé).

Pour activer le voyant lumineux de test de marche sans une entrée de tension de contrôle distante, paramétrez le commutateur DIP 4 sur On (Activé).

Après le test de marche, paramétrez le commutateur DIP 4 sur Off (Désactivé).

Il est conseillé d'effectuer régulièrement des tests de marche du détecteur et de vérifier la communication avec la centrale.

Réglage de la mémoire d'alarme

Voir figure 6.

Note : définissez tout d'abord la tension de contrôle (CV) correcte, à l'aide du commutateur DIP 1.

Connectez la CV à la borne 10 lorsque le système est armé. Lorsque le système est désarmé, déconnectez la CV. Si une alarme se produit pendant la période armée, un voyant lumineux rouge clignotant indique le détecteur ayant déclenché l'alarme. Si vous appliquez la tension de contrôle de nouveau (en réarmant le système), vous réinitialisez l'indication de voyant lumineux et la mémoire.

Sélection de la couverture

Voir figures 21 et 22.

La couverture peut être modifiée pour répondre à des besoins spécifiques en utilisant les autocollants de miroir (fournis), comme indiqué. Il est recommandé de masquer les rideaux non utilisés donnant sur des objets situés très près du détecteur.

Attention : Le retrait des autocollants risque d'endommager la surface des miroirs !

Masquage des rideaux

Voir figure 23.

Les œillères de rideaux sont installées à la sortie d'usine sur le miroir. Pour retirer une œillère, retirez en premier lieu la partie interne du détecteur. Soulevez ensuite la partie inférieure de l'œillère et recourbez la partie supérieure pour la détacher. Lorsque la détection de grandes distances n'est pas requise (>20 m / 65.6 ft.), retirez le miroir de grandes distances (figure 24).

AP ouverture et arrachement

Le détecteur dispose d'une AP à l'ouverture et à l'arrachement (conformément à la norme EN 50131-2-2).

Il est important d'utiliser la vis à la figure 4 pour assurer l'AP à l'arrachement.

Pour des montages en angle, la protection à l'arrachement ne doit pas être activée.

Note: L'outil AP à l'arrachement n'a pas été évalué par UL.

Patte de fixation à pivot SB01 (facultatif)

Lorsqu'il n'est pas possible de monter le détecteur sur un mur, utilisez la patte de fixation à pivot SB01 pour le monter sur le plafond.

Voir figure 26.

Note: L'outil SB01 n'a pas été évalué par UL.

Glossaire

Auto-test. Le détecteur surveille lui-même le capteur et le circuit de traitement des signaux incorporé correspondant.

Mémoire alarme. Support de stockage situé sur le détecteur et pouvant enregistrer les signaux générés par le détecteur.

Mode de localisation de rideau (MLR). Fonction du détecteur permettant d'identifier précisément les extrémités des rideaux.

Mode jour. Le détecteur ne génère aucun signal ou message d'alarme lorsqu'il détecte une personne dans son champ de vision.

Mode nuit. Le détecteur génère un signal ou message d'alarme lorsqu'il détecte une personne dans son champ de vision.

Problème technique (PT). Signal ou message de défaut généré sur le relais AM lorsqu'une erreur apparaît sur le détecteur.

Rideaux. Couche continue verticale de zones de détection. Le détecteur IRP peut détecter le mouvement uniquement dans la zone couverte par les rideaux et non dans les espaces qui existent entre ces derniers.

Test de marche. Test opérationnel effectué par l'installateur pour vérifier que l'équipement peut générer une alarme.

Spécifications techniques

Puissance d'entrée	9 à 15 V $\overline{=}$ (12 V nominal) UL/cUL : 10 à 15 V $\overline{=}$ (12 V nominal)
Ondulation crête à crête	2 V (à 12 V $\overline{=}$)
Consommation électrique :	
Fonctionnement normal	11 mA (UL/cUL: 0.132 W)
Alarme	9 mA
Maximum	15 mA
Hauteur de montage	1,8 à 3 m (5.9 à 9.8 ft.)
Vitesse cible	20 cm/s à 3 m/s (7 in./sec à 10 ft./sec)
Sortie d'alarme	80 mA à 30 V cc max.
Sortie autoprotection	80 mA à 30 V cc max.
Sortie défaut	80 mA à 30 V cc max.
Temps d'alarme	3 s
Temps de démarrage du détecteur	50 s
Température de fonctionnement	-10 °C à +55 °C (14°F à 130°F) UL/cUL: 0 à 49°C (32 à 120°F)
Humidité relative	95 % max. (UL/cUL)
Dimensions (H x L x P)	175 x 93 x 66 mm (6.88 x 3.66 x 2.60 in.)
Poids	275 g
Nombre de rideaux	11 à 20 m et 1 à 60 m (11 à 65.6 ft. et 1 à 197 ft.) UL639: 11 à 20 m et 1 à 55 m (11 à 65.6 ft. et 1 à 180 ft.)
Angle de vue	86° à 20 m et 3° à 60 m
Classe IP/IK	IP30 IK02

Information réglementaire

Fabriquant	UTC Fire & Security Americas Corporation, Inc. 1275 Red Fox Rd., Arden Hills, MN 55112-6943, USA Mandataire agréé UE: UTC Fire & Security B.V. Kelvinstraat 7, 6003 DH Weert, Pays-Bas
Certification	

Approbation VE735 : NF-A2P N° 262246-00 Type 2



Certifié suivant les référentiels :
NFC48-225
C48-433
NF324-H58
CNPP Cert
www.cnpp.com
AFNOR
Certification
www.afnor.org

UL/cUL L'appareil doit être connecté à une source d'alimentation compatible avec un système intrusion, qui fournit au moins 4 heures de courant de veille et présente une tension d'alimentation entre 10 et 15 VCC.

Le test de marche doit être effectué au moins une fois par an.

Utilisez uniquement une alimentation limitée en courant agréée.

ICES-003 VE73x: Cet appareil numérique de la classe B est conforme à la norme ICES-003 du Canada.

Directives européennes UTC Fire & Security déclare, par la présente, que cet équipement est conforme aux principales exigences et dispositions de la Directive 1999/5/EC.



2002/96/EC (WEEE) : Les produits marqués de ce symbole peuvent pas être éliminés comme déchets municipaux non triés dans l'Union européenne. Pour le recyclage, retourner ce produit à votre fournisseur au moment de l'achat d'un nouvel équipement équivalent, ou à des points de collecte désignés. Pour plus d'informations, voir: www.recyclethis.info.

Informations de contact

www.utcfireandsecurity.com ou www.interlogix.com

Pour contacter l'assistance technique, voir www.interlogix.com/customer-support

Introduzione

VE735 e VE736 sono rilevatori di movimento PIR, vale a dire dotati di tecnologia PIR brevettata.

Linee guida per l'installazione

La tecnologia contenuta nel rilevatore è a prova di falsi allarmi. È tuttavia opportuno evitare possibili fattori di instabilità, quali:

- Esposizione del rilevatore alla luce solare diretta
- Fonti di calore all'interno del campo visivo
- Forti correnti d'aria in prossimità del rilevatore
- Animali di grossa taglia all'interno del campo visivo
- Oscuramento del campo visivo del rilevatore con oggetti di grandi dimensioni (es. mobilio)

Installare il sensore in modo che l'aspettato movimento dell'intruso incroci il campo visivo (vedere esempio in figura 20, oggetto 1). Questa è la direzione in cui il sensore PIR ha il massimo della prestazione di rilevazione.

Montaggio del rilevatore

1. Sollevare la chiusura a incastro e rimuovere la vite (figura 1).
2. Aprire il rilevatore facendo leva con un cacciavite (figura 2).
3. Rimuovere la parte interna (figura 3).
4. Fissare la base al muro ad un'altezza dal pavimento compresa tra 1,8 e 3 m. Per il montaggio su superficie piana, utilizzare almeno due viti (DIN 7998), una nella posizione A e una nella posizione B. Per il montaggio angolare, utilizzare le viti nelle posizioni C o D (vedere figura 4 e 5).

ATTENZIONE: non tutte le posizioni delle viti sono dotate di protezione antimanomissione e antirimozione. Le posizioni non dotate di protezione antirimozione sono mostrate nel riquadro contrassegnato dal simbolo di Attenzione nella figura.

5. Collegare il rilevatore. Vedere figura 7 e 8.

6. Selezionare le impostazioni desiderate dei ponticelli e dei commutatori DIP switch (sezione "Impostazione del rilevatore" più sotto).
7. Riposizionare la parte interna (figura 9).
8. Allineare il rilevatore. Consultare la sezione "Allineamento della tenda centrale e test di copertura del rilevatore" a pagina 36.
9. Rimuovere la schermatura e applicare gli adesivi secondo necessità. Consultare "Selezione del campo di copertura" a pagina 37 e "Blocco delle tende" a pagina 37.
10. Inserire i tappi di protezione dagli insetti (figura 10, passo 1).
11. Chiudere il coperchio (passo 2).
12. Riposizionare la chiusura a incastro (passo 3).

Impostazione del rilevatore

Riavviare (spegnere e riaccendere) il rilevatore dopo aver modificato le impostazioni o il campo di rilevazione.

Legenda Figura 11

Oggetto	Descrizione
(1)	J1: Sensibilità PIR
(2)	Contatto antimanomissione
(3)	J3: Doppio bilanciamento (solo su VE735)
(4)	J2: CLM
(5)	Porta COM
(6)	Commutatori DIP switch

Ponticelli

J1 : Sensibilità PIR

Questa impostazione agisce sulle semitende da interessare per ottenere un allarme; maggiore è la sensibilità, maggiore è la velocità di reazione del sensore.

Vedere figura 14.

Sono disponibili tre diverse sensibilità PIR.

-  Sensibilità bassa: da utilizzare quando vi è il rischio di falsi allarmi. Non utilizzare in applicazioni a lungo raggio (>20 m) (oggetto 1).

 Sensibilità media: per la maggior parte delle situazioni (impostazione di fabbrica) (oggetto 2).

 Sensibilità alta: per situazioni ad alto rischio. Raccomandata per l'uso nei corridoi (oggetto 3).

J2 : Modalità di posizionamento della tenda centrale (CLM)

Consente di identificare esattamente la posizione dei margini delle tende di rilevazione. Quando un intruso attraversa una delle tende, i LED rosso e giallo lampeggiano alternativamente.

Vedere figura 15.

J2 viene utilizzato anche per l'allineamento della tenda centrale a lungo raggio (vedere la sezione "Allineamento della tenda centrale e test di copertura del rilevatore" a pagina 36).

 Disattivata (Off) (oggetto 1).

 Attivata (On) (oggetto 2). Vedere "Alineación sin la herramienta de alineación" a pagina 25.

J3 : Doppio bilanciamento (solo su VE735)

Serve per l'impostazione del relè di allarme e antimanomissione e consente di collegare il rilevatore a qualsiasi centrale.

 **Circuito con resistenza di fine linea singola (4.7 kΩ)**

Per il collegamento alla centrale utilizzare i morsetti 4 e 5 dell'uscita allarme.

 **Circuito di allarme e antimanomissione isolati (impostazione di fabbrica)**

Il relè di manomissione è isolato dal relè di allarme. Il resistore di fine linea del circuito antimanomissione è cortocircuitato.

Per il collegamento del relè di allarme alla centrale utilizzare i morsetti 3 e 4.



Doppio bilanciamento

I circuiti di allarme e antimanomissione possono essere monitorati su due fili.

In condizioni normali (nessun allarme) l'impedenza del circuito è 4.7 kΩ.

Nell'allarme del rilevatore, il contatto del relè di allarme si apre e l'impedenza del circuito sale a 9.4 kΩ, indicando un allarme. Quando il contenitore del rilevatore viene aperto, il circuito antimanomissione si apre e il circuito viene interrotto, indicando così un allarme antimanomissione.

Commutatori DIP switch

Tabella 1: Commutatori DIP switch PIR

Funzione	DIP switch ON	DIP switch OFF
1. Polarità	Attiva alta*	Attiva bassa
2. Controllo giorno	Attivato	Disattivato*
3. Direzione controllo giorno	Da sinistra a destra*	Da destra a sinistra
4. LED	LED accesi*	LED spenti

* Impostazione di fabbrica

Commutatore DIP switch 1: Polarità della tensione di controllo (CV)

ON: "Attiva alta" fornisce la logica standard attiva alta che abilita gli ingressi test di copertura (walk test) e giorno/notte (day/night).

OFF: "Attiva bassa" fornisce la logica attiva bassa che abilita gli ingressi test di copertura e giorno/notte.

Commutatore DIP switch 2: Controllo giorno

Vedere figura 12.

Il rilevatore è in grado di distinguere la direzione di movimento dell'intruso durante il giorno. Per disattivare la funzione, impostare il rilevatore su Controllo giorno disattivato. Quando è attivo il controllo giorno, il rilevatore è in grado di attivare un allarme se un intruso cammina da destra verso sinistra o da sinistra verso destra attraverso le tende di rilevazione.

Nota: se il morsetto giorno/notte non viene usato ed è attivo il controllo giorno, questo sarà attivo in entrambe le modalità inserimento e disinserimento (giorno/notte).

Commutatore DIP switch 3: Direzione controllo giorno

Vedere figura 13.

ON: l'allarme scatta quando l'intruso procede da sinistra a destra.

OFF: l'allarme scatta quando l'intruso procede da destra a sinistra.

Per determinare la sinistra e la destra porsi davanti al rilevatore con la schiena rivolta ad esso.

Commutatore DIP switch 4: LED

ON: attiva entrambi i LED del rilevatore in qualsiasi momento.

OFF: mette entrambi i LED sotto il controllo degli ingressi test di copertura (walk test) e giorno/notte (day/night).

Allineamento della tenda centrale e test di copertura del rilevatore

Con lo strumento di allineamento VE710

Vedere figura 18 e 19.

1. Inserire il VE710 nell'apposito alloggiamento, con l'interruttore On/Off rivolto verso il pavimento.
2. Collegarlo alla porta COM.
3. Accendere il VE710.

ATTENZIONE: non guardare il raggio laser.

La potenza di uscita è inferiore a 1 mW. Di conseguenza il laser del VE710 è classificato secondo IEC60825-1 come un laser di Classe 2. Il riflesso di chiusura delle palpebre è sufficientemente veloce da evitare danni permanenti all'occhio.

4. Il punto luminoso generato dal laser indica l'allineamento del prodotto (figura 18). Se il punto sulla parete si discosta dal centro dell'area di rilevazione desiderata e da 1 m rispetto al pavimento, allentare le viti di fissaggio della base (figura 4) e usare le tre viti di regolazione nella base per riallinearlo al

centro, come indicato nella figura 19. Quando il punto luminoso è riallineato correttamente, riavvitare le viti di fissaggio della base.

5. Rimuovere lo strumento di allineamento e riposizionare il coperchio.
6. Eseguire il test di copertura. Assicurarsi che il LED rosso sia acceso dopo il test di copertura.

Senza lo strumento di allineamento

Vedere figura 19.

1. Inserire gli schermi dello specchio per fare in modo che il rilevatore sia in modalità di copertura a tenda singola.
2. Portare J2 su ON e attendere che entrambi i LED si spengano.
3. Camminare davanti al rilevatore, attraverso il campo visivo, a velocità normale (senza fermarsi) e alla distanza massima possibile. Quando si attraversa il fascio, entrambi i LED iniziano a lampeggiare simultaneamente.

Dopo aver attraversato il fascio:

- a. Se il LED rosso è acceso (figura 20, oggetto 1), l'allineamento è corretto.
- b. Se il LED giallo e quello rosso lampeggiano simultaneamente, il campo visivo è ostruito e non è sufficiente a verificare un allarme.

Sono disponibili due possibilità:

- Se il lampeggiamento è iniziato verso la fine dell'area di rilevazione, è necessario allineare il fascio a sinistra (figura 20, oggetto 2).
- Se il lampeggiamento è iniziato verso l'inizio dell'area di rilevazione, è necessario allineare il raggio laser a destra (figura 20, oggetto 3).

Allentare le viti di fissaggio della base (figura 4) e usare le tre viti di regolazione nella base per riallineare il fascio al centro, come mostrato nella figura 20. Quando il fascio è riallineato correttamente, riavvitare le viti di fissaggio della base.





4. Se i LED non lampeggiano, la tenda è esterna all'area di rilevazione (figura 20, oggetto 4). Camminare attraverso il fascio a una distanza inferiore per cercare di rilevarlo.
5. Eseguire nuovamente il test di copertura per verificare il corretto allineamento del rilevatore.
6. Posizionare J2 su OFF.

Note

- Se è attiva la modalità di identificazione della posizione della tenda centrale (CLM), viene attivata l'uscita allarme.
- Si consiglia di posizionare il coperchio sul rilevatore durante il test di copertura CLM.

Identificazione dello stato del rilevatore tramite i LED

Tabella 2: Indicatori LED

Stato rilevatore	LED giallo	LED rosso	Descrizione
Accensione			Lampeggiano alternativamente per 50 secondi
Allarme			Acceso durante l'allarme (circa 3 s)
Guasto			Acceso fisso
Tensione alta/bassa			Acceso fino a quando non viene ripristinata la tensione corretta

 = Acceso fisso  = Lampeggiamento normale (1 Hz)

Informazioni generali

Collegamenti

Se si utilizzano più rilevatori in un unico circuito, effettuare i collegamenti per giorno/notte (day/night) e test di copertura (Walk Test) come illustrato di seguito (e riportato anche nella figura 6).

Attivazione/disattivazione remota del LED del test di copertura

Vedere figura 6.

Scollegare la tensione di controllo dal morsetto 10 (Latch) e collegarla al morsetto 11. Il LED del rivelatore lampeggia mentre il relè allarme si apre e si chiude. Ora è possibile effettuare il test di copertura.

Nota: La sola abilitazione del test di copertura non comporta l'azzeramento della memoria di allarme. Dopo aver disattivato il sistema a seguito di un allarme, posizionare l'interruttore del test di copertura (Walk Test) su On (acceso). Posizionando l'interruttore del test di copertura (Walk Test) su Off (spento), compare nuovamente l'indicazione degli allarmi memorizzati. Soltanto

quando la tensione di controllo viene ricollegata al morsetto 10 (ovvero il sistema viene nuovamente inserito) la memoria viene azzerata e i LED si spengono.

Per abilitare il LED del test di copertura senza un ingresso remoto della tensione di controllo, impostare il commutatore DIP switch 4 su acceso. Dopo aver effettuato il test di copertura, impostare il commutatore DIP switch 4 su spento.

Si consiglia di effettuare periodicamente test di copertura e controlli delle comunicazioni con la centrale.

Impostazione della memoria di allarme

Nota: Impostare innanzitutto la tensione di controllo attiva appropriata mediante il commutatore DIP switch 1.

Vedere figura 6.

Collegare la tensione di controllo al morsetto 10 quando il sistema è inserito. Scollegare la tensione di controllo quando il sistema è disinserito. In caso di allarme con sistema inserito, un LED rosso lampeggiante indica quale dei rivelatori ha causato l'allarme. Collegando nuovamente la tensione di controllo (ovvero inserendo nuovamente il sistema), l'indicazione del LED e la memoria vengono azzerati.

Selezione del campo di copertura

Vedere figura 21 e 22.

È possibile modificare il campo di copertura per adattarlo a determinate esigenze utilizzando gli adesivi per gli specchi, come illustrato. È opportuno schermare le tende non utilizzate rivolte verso oggetti situati in prossimità del rilevatore.

Attenzione: la rimozione degli adesivi potrebbe danneggiare la superficie dello specchio.

Blocco delle tende

Vedere figura 23.

Gli schermi per lo specchio sono montati sullo specchio in fabbrica. Per rimuovere un oscuratore, rimuovere prima la parte interna del rilevatore. Quindi sollevare la parte inferiore dell'oscuratore e muovere la parte superiore per allentarla. Quando la rilevazione a lungo raggio non è necessaria (>20 m), rimuovere lo specchio a lungo raggio.

Protezione antirimozione e antimanomissione

Il rilevatore è dotato di protezione antirimozione e antimanomissione (in conformità con lo standard EN 50131-2-2).

Per fissare correttamente la protezione antirimozione, è importante utilizzare la vite nella figura 4.

Nelle applicazioni con installazione ad angolo, il tamper antirimozione non può essere attivato.

Nota: per la conformità al II° livello delle norme CEI 79-2 è obbligatorio l'utilizzo della protezione antirimozione

Supporto mobile SB01 (opzionale)

Quando non è possibile montare direttamente a parete il rilevatore, utilizzare il supporto SB01 per montarlo a soffitto.

Vedere figura 26.

Nota: il supporto mobile SB01 non è certificato IMQ-SISTEMI DI SICUREZZA.

Glossario

Autotest. Il rilevatore stesso controlla il sensore del rilevatore e i circuiti di elaborazione del segnale.

Guasto tecnico (TF). Messaggio o segnale di guasto generato sul relè antimascheramento quando si verifica un guasto del rilevatore.

Memoria allarme. Supporto di memorizzazione presente nel rilevatore in grado di registrare i segnali generati dal dispositivo.

Modalità di individuazione della posizione della tenda centrale (CLM). Funzione del rilevatore che identifica con precisione i bordi delle tende di rilevazione.

Modo giorno. Il rilevatore non genera un messaggio o un segnale di allarme quando viene attivato dal movimento di una persona davanti ad esso.

Modo notte. Il rilevatore genera un messaggio o un segnale di allarme quando viene attivato dal movimento di una persona davanti ad esso.

Tende. Area continua verticale di zone di rilevazione. Il rilevatore PIR è in grado di rilevare il movimento all'interno delle tende, non negli spazi tra di esse.

Test di copertura. Test di funzionalità effettuato dall'installatore per verificare che il sistema genera un allarme.

Specifiche tecniche

Corrente d'ingresso	9 – 15 V _{DC} (12 V _{DC} nominale)
Ondulazione residua picco-picco	2 V (a 12 V _{DC})
Consumo di corrente:	
Funzionamento normale	11 mA
Allarme	9 mA
Massimo	15 mA
Altezza di montaggio	1,8 – 3,0 m
Gamma velocità bersaglio	20 cm/s – 3 m/s
Uscita allarme	80 mA a 30 V _{DC} max
Uscita antimanomissione	80 mA a 30 V _{DC} max
Uscita guasto	80 mA a 30 V _{DC} max
Tempo di allarme	3 secondi
Tempo di avvio rilevatore	50 secondi
Temperatura di funzionamento	Da -10°C a +55°C Certificata da +5°C a +40°C
Umidità relativa	Max 95%
Dimensioni (A x L x P)	175 x 93 x 66 mm
Peso	275 g
Numero di tende	11 a 20 m + 1 a 60 m
Angolo visivo	86° a 20 m e 3° a 60 m
Gradi di protezione IP/IK	IP30 IK02

Certificazione e conformità

Costruttore	UTC Fire & Security Americas Corporation, Inc. 1275 Red Fox Rd., Arden Hills, MN 55112-6943, USA Rappresentante costruttore EU autorizzato: UTC Fire & Security B.V. Kelvinstraat 7, 6003 DH Weert, Netherlands
Certificazione	
Direttive Unione Europea	1999/5/EC (Direttiva R&TTE): Con ciò, UTC Fire & Security dichiara che questo apparato è conforme ai requisiti essenziali e altre rilevanti previsioni della Direttiva Directiva 1999/5/EC.



2002/96/EC (Direttiva WEEE): I prodotti contrassegnati con questo simbolo, non possono essere smaltiti nei comuni contenitori per lo smaltimento rifiuti, nell'Unione Europea. Per il loro corretto smaltimento, potete restituirli al vostro fornitore locale a seguito dell'acquisto di un prodotto nuovo equivalente, oppure rivolgervi e consegnarli presso i centri di raccolta preposti. Per maggiori informazioni vedere: ww.recyclethis.info.

Contatto per informazioni

www.utcfireandsecurity.com o www.interlogix.com

Per assistenza clienti, vedere www.interlogix.com/customer-support

NL: Installatie handleiding

Inleiding

De VE735/VE736 zijn PIR-bewegingssensors.

Richtlijnen voor de installatie

De technologie in deze detector is bestand tegen de gevaren van valse alarmen. Vermijd niettemin alle mogelijke oorzaken van instabiliteit, zoals:

- Rechtstreeks zonlicht op de detector
- Hittebronnen in het kijkveld
- Veel tocht op de detector
- Grote dieren in het kijkveld
- Het kijkveld van de detector versperren met grote objecten, zoals meubels

Installeer de detector zo, dat de verwachte beweging van een indringer dwars op de detectiezones is (zie voorbeeld in figuur 21, item 1). Dit is de richting die het best wordt gedetecteerd door PIR detectoren.

De detector monteren

1. Til het inzetstuk omhoog en verwijder de aanwezige schroef (figuur 1).
2. Wrik de detector voorzichtig open met een schroevendraaier (figuur 2).
3. Verwijder het binnengedeelte (figuur 3).
4. Monteer de basis tegen de muur tussen 1,8 m en 3,0 m vanaf de vloer. Gebruik voor vlakke montage minimaal twee schroeven (DIN 7998), ten minste één in positie A en één in positie B. Gebruik voor hoekmontage schroeven in de positie C of D (zie figuur 4 en 5).

Opmerking: Niet alle schroefposities hebben een afneembeveiliging. Niet-afneembare posities worden getoond in het waarschuwingvak.

5. Sluit de draden van de detector aan. Zie figuur 7 en 8.
6. Selecteer de gewenste instellingen voor de jumper en dipswitches (zie "De detector instellen" hieronder).
7. Plaats het binnengedeelte terug (figuur 9).
8. Lijn de detector uit. Zie "De straal uitlijnen en de looptest van de detector uitvoeren" op pagina 41.
9. Verwijder de spiegelsegmentafschermingen en breng de stickers aan. Zie "Het alarmgeheugen instellen" op pagina 42 en "Het dekkingspatroon selecteren" op pagina 42.
10. Plaats de afdekkap tegen insecten (figuur 10, stap 1).
11. Plaats het deksel terug (stap 2).
12. Plaats het inzetstuk terug (stap 3).

De detector instellen

De detector moet opnieuw worden gestart nadat de instellingen of het detectiepatroon zijn gewijzigd.

Figuur 11 inhoud

Items	Beschrijving
(1)	J1: PIR-gevoeligheid
(2)	Sabotagecontact

Items	Beschrijving
(3)	J3: Dubbele lus (alleen beschikbaar op de VE735)
(4)	J2: CLM
(5)	COM-poort
(6)	PIR dipswitches

Jumpers

J1 : PIR-gevoeligheid

Hiermee stelt u de afstand-tot-alarm vertraging in (de snelheid van de beslissingsalgoritme); hoe hoger de gevoeligheid, des te sneller de reactie van de sensor.

Zie figuur 14.

Er zijn drie verschillende PIR-gevoeligheden.

 Lage gevoeligheid: te gebruiken in situaties met gevaar voor valse alarmen. Niet gebruiken in langeafstandstoepassingen (>20 m) (item 1).

 Normale gevoeligheid: De meeste situaties (fabrieksprogrammering) (item 2).

 Hoge gevoeligheid: te gebruiken in situaties met verhoogd risico. Aanbevolen voor gebruik in gangen (item 3).

J2 : Gordijnlocatiemodus (CLM)

Hiermee kunt u instellen waar de randen van het gordijn zich precies bevinden. Wanneer een indringer zich binnen het gordijn begeeft, gaan het rode en gele lampje afwisselen knipperen.

Zie figuur 15.

J2 wordt ook gebruikt voor de langeafstandsuitlijning (zie "De straal uitlijnen en de looptest van de detector uitvoeren" op pagina 41).

 Uit (item 1).

 Aan (item 2). Zie "Zonder het uitlijningsgereedschap" op pagina 41.

J3 : Dubbele lus (alleen beschikbaar op de VE735)

Hiermee stelt u het alarm en sabotagerelais in. U kunt de detector hiermee op elk controlepaneel aansluiten.

Zie figuur 16 en 17.

Eindweerstand (4.7 kΩ)

De uitgangen 4 en 5 van de alarmuitgang moeten worden gebruikt voor de aansluiting op het controlepaneel.

Geïsoleerde alarm en sabotagelus (fabrieksprogrammering)

Het sabotagerelais is afgeschermd van het alarmrelais. De eindweerstand in het sabotagecircuit is kortgesloten.

De uitgangen 3 en 4 van de alarmuitgang moeten worden gebruikt voor de aansluiting op het controlepaneel.

Dubbele lus

De sabotagelus en alarmlus kunnen met twee draden worden bewaakt.

In een normale situatie (geen alarm) bedraagt de impedantie van de dubbele lus 4.7 kΩ. Bij een detectoralarm wordt het alarmrelaiscontact geopend en stijgt de impedantie van de dubbele lus naar 9.4 kΩ, en wordt zo een alarm aangegeven. Wanneer de detectorbehuizing wordt geopend, wordt het sabotagecircuit geopend en wordt de dubbele lus onderbroken, en wordt zo een sabotagealarm aangegeven.

PIR dipswitches

Tabel 1: PIR dipswitches

Functie	Dipswitch Aan	Dipswitch Uit
1. Polariteit	Actieve hoge*	Actieve lage
2. Deurbel	Bel Aan	Bel Uit*
3. Belrichting	Links naar rechts*	Rechts naar links
4. Lampjes	Lampjes Aan*	Lampjes Uit

* Fabrieksprogrammering

Dipswitch 1: Polariteit van controlespanning (CS)

Aan: "Actieve hoge" biedt de standaard logica met "Actieve hoge"-logica om de ingangen Looptest en Dag/nacht in te schakelen.

Uit: "Actieve lage" biedt "Actieve lage"-logica om de ingangen Looptest en Dag/nacht in te schakelen.

Dipswitch 2: Bel

Zie figuur 12.

Overdag kan de detector de richting van de indringer onderscheiden. U schakelt deze optie uit door de detector in te stellen op Bel uit. Wanneer de bel aan staat, slaat de detector alarm wanneer de indringer van rechts naar links of van links naar rechts door de gordijnen loopt.

Opmerking: Als de aansluiting Dag/nacht niet wordt gebruikt en de bel is ingeschakeld, staat de bel zowel tijdens de modus inschakelen als de modus uitschakelen (Dag/nacht) aan.

Dipswitch 3: Belrichting

Zie figuur 13.

Aan: Alarm wordt geactiveerd wanneer een indringer van links naar rechts loopt.

Uit: Alarm wordt geactiveerd wanneer een indringer van rechts naar links loopt.

Ga met uw rug naar de detector staan om links en rechts te bepalen.

Dipswitch 4: Lampjes

Aan: Beide lampjes op de detector blijven altijd ingeschakeld.

Uit: Wanneer het systeem is uitgeschakeld, worden beide lampjes geregeld door de ingang Looptest en Dag/nacht in te schakelen.

De straal uitlijnen en de looptest van de detector uitvoeren

Met behulp van het VE710-uitlijningsgereedschap

Zie figuur 18 en 19.

1. Plaats de VE710 in het subframe, met de Aan/Uit-schakelaar naar de grond gericht.

2. Sluit aan op de COM-poort.
3. Schakel de VE710 in.

WAARSCHUWING! Kijk nooit recht in de laserstraal.

Het afgegeven vermogen is minder dan 1 mW. De laser van de VE710 is door IEC60825-1 geclassificeerd als een Class 2 laser. De reflex van het oog om te knippen is snel genoeg om permanente schade aan het oog te voorkomen.

4. De laserstip geeft de uitlijning van de detector aan (figuur 18). Als die stip op de wand afwijkt van het midden van het gewenste detectiegebied 1 m vanaf de grond, draait u de borgschroeven in de basis los (zie figuur 4) en gebruikt u de drie bijstelschroeven in de basis om de detector weer met het midden uit te lijnen, zoals in figuur 19 is weergegeven. Nadat u de stip weer juist hebt uitgelijnd, draait u de borgschroeven op de basis weer vast.
5. Verwijder het uitlijningsgereedschap en plaats de deksel terug.
6. Voer de looptest uit. Controleer dat het rode lampje AAN is na de looptest.

Zonder het uitlijningsgereedschap

Zie figuur 19.

1. Plaats de spiegelsegmentafschermingen zodat de detector zich in de modus single-curtain (enkele beam) bevindt.
2. Stel J2 in op Aan en wacht tot beide lampjes Uit zijn.
3. Loop in het grootst mogelijke bereik met een normale snelheid door het kijkveld van de detector (zonder te stoppen). Wanneer u in de straal terechtkomt, beginnen beide lampjes gelijktijdig te knippen.

Als, nadat u door de straal bent gelopen:

- a. Het rode lampje AAN is (figuur 20, item 1), is de uitlijning geslaagd.
- b. De rode en gele lampjes gelijktijdig knippen, dan bevindt er zich een obstructie in het kijkveld en is het kijkveld ontoereikend om een alarmsituatie te verifiëren.

Er zijn twee mogelijkheden:

- Als het knippen begon aan het einde van het detectiegebied, dient u de laserstraal

meer naar links uit te lijnen (figuur 20, item 2).

- Als het knipperen begon aan het begin van het detectiegebied, dient u de laserstraal meer naar rechts uit te lijnen (figuur 20, item 3).

Draai de borgschroeven in de basis los (zie figuur 4) en gebruik de drie bijstelschroeven in de basis om de detector weer met het midden uit te lijnen, zoals in figuur 20 is weergegeven. Nadat u de straal weer juist hebt uitgelijnd, draait u de borgschroeven op de basis weer vast.







4. Als de lampjes niet knipperen, bevindt het gordijn zich buiten het detectiebereik (figuur 20, item 4) . Loop op een kleinere afstand door de straal heen om te proberen het te detecteren.
5. Voer de looptest opnieuw uit om te controleren dat de detector nu juist is uitgelijnd.
6. Stel J2 in op Uit.



Opmerkingen

- Als de CLM Aan is, wordt de alarmuitgang geactiveerd.
- Het verdient aanbeveling de kap op de detector te plaatsen voordat u de CLM-looptest uitvoert.

De detectorstatus via de LED's aflezen

Tabel 2: LED-indicatie

Detector-status	Gele LED	Rode LED	Beschrijving
Op spanning			Knipperen afwisselend gedurende 50 sec
Alarm			Aan tijdens alarmperiode —normaal 3 sec
Storing			Continu aan
Stuur spanning			Aan tot de juiste spanning is hersteld

 = Doorlopend Aan  = Normaal knipperend (1 Hz)

Algemene informatie

Vergrendelen

Bij het gebruik van meerdere detectors in een enkelvoudige lus, bedraadt u voor Dag/nacht en Looptest, zoals hieronder is weergegeven (herhaald in figuur 6).

Het lampje Looptest op afstand in-/uitschakelen

Zie figuur 6.

Koppel de “Aansturing” los van de klem 10 (geheugen) en sluit deze aan op aansluiting 11. De LED van de detector zal knipperen wanneer het alarmrelais wordt geopend en gesloten. De looptest kan nu worden uitgevoerd.

Opmerking: Het alarmgeheugen wordt niet gewist door alleen de looptest in te schakelen. Wanneer u na een alarm het systeem uitschakelt, moet u de looptest op Aan instellen. Wanneer u de looptest op Uit instelt, zal de indicatie van de in het geheugen opgeslagen alarmen opnieuw verschijnen. Pas nadat de Ansturing opnieuw op aansluiting 10 is aangesloten (lees: nadat het systeem opnieuw is ingeschakeld), zal het geheugen worden gewist en zullen de LED's niet branden.

Als u het looptestlampje wilt inschakelen zonder een CS-ingang op afstand, stelt u Dipswitch 4 in op de Aan-stand. Na de looptest stelt u Dipswitch 4 in op de Uit-stand.

Het verdient aanbeveling regelmatig de looptest van de detector uit te voeren en de communicatie met het controlepaneel te controleren.

Het alarmgeheugen instellen

Zie figuur 6.

Opmerking: Stel eerst de juiste actieve Controlespanning (“Aansturing”) in met DIP-schakelaar 1.

Sluit de Ansturing aan op aansluiting 10 wanneer het systeem is ingeschakeld. Wanneer het systeem is uitgeschakeld, koppelt u de Ansturing los. Als in de ingeschakelde periode een alarm wordt geactiveerd, geeft een knipperende rode LED aan welke detectors het alarm hebben veroorzaakt. Wanneer u de Ansturing weer aansluit (lees: het systeem opnieuw inschakelt), worden de LED-indicatie en het geheugen weer op de beginwaarden ingesteld.

Het dekkingspatroon selecteren

Zie figuur 21 en 22.

Het dekkingspatroon kan aan specifieke vereisten worden aangepast met behulp van de spiegelstickers (bijgesloten), zoals is weergegeven. Het verdient aanbeveling niet-gebruikte gordijnen

die gericht zijn naar objecten die zich dicht bij de detector te bevinden, te maskeren.

Let op: Bij het verwijderen van de stickers kunt u het spiegeloppervlak beschadigen!

De gordijnen maskeren

Zie figuur 23.

De spiegelsegmentafschermingen zijn in de fabriek op de spiegel bevestigd. Als u een spiegelsegmentafscherming wilt verwijderen, moet u eerst het binnendeel van de detector verwijderen. Vervolgens licht u het onderste deel van de spiegelsegmentafscherming op en wrikt u het bovenste gedeelte om het los te maken. Wanneer langeafstandsdetectie (>20 m) niet vereist is, verwijdert u de langeafstandsspiegel (figuur 24).

Sabotagebehuizing

De detector is uitgerust met een sabotagebehuizing (Goedgekeurd voor EN 50131-2-2).

Om de sabotagebehuizing mogelijk te maken, moet de schroef die in figuur 4, worden bevestigd.

Bij hoekmontage kan de afneem sabotage beveiliging niet gebruikt worden.

SB01-zwenkbeugel (optioneel)

Wanneer het niet mogelijk is de detector aan een muur te bevestigen, moet u de SB01 gebruiken om de detector aan een plafond te bevestigen.

Zie figuur 26.

Woordenlijst

Alarmgeheugen. Een opslagmedium op de detector dat signalen kan opnemen die door de detector worden gegenereerd.

Dagmodus. De detector hoeft geen alarmsignaal of –alarmbericht te genereren wanneer deze wordt geactiveerd door een voorbijlopende persoon.

Gordijnen. Een verticale doorlopende laag van detectiezones. De PIR-detector kan alleen bewegingen binnen de gordijnen detecteren en niet in de ruimtes ertussen.

Gordijnlocatiemodus (CLM). Een functie van de detector die exact de randen van de gordijnen herkent.

Looptest. Een operationele test die wordt uitgevoerd door de installateur om te zien of de unit een alarm genereert.

Nachtmodus. De detector genereert een alarmsignaal of –alarmbericht wanneer deze wordt geactiveerd door een voorbijlopende persoon.

Technische fout (TF). Het foutsignaal of –bericht dat wordt gegenereerd op het AM-relais wanneer er een fout optreedt in de detector.

Zelftest. Detector bewaakt zelf de sensor en is geassocieerd met de ingebouwde signaalverwerkende schakeling.

Technische specificaties

Aansluitspanning	9 tot 15 VDC (12 V nominaal)
Piek-tot-piek rimpel	2 V (bij 12 VDC)
Huidig stroomverbruik:	
Normale werking in bedrijf	11 mA
Alarm	9 mA
Maximum	15 mA
Montagehoogte	1,8 tot 3,0 m
Bewegingsnelheid	20 cm/sec. tot 3 m/sec.
Alarmuitgang	80 mA bij 30 VDC max.
Sabotage-uitgang	80 mA bij 30 VDC max.
Storingsuitgang	80 mA bij 30 VDC max.
Alarmtijd	3 sec.
Opstarttijd detector	50 sec.
Omgevingstemperatuur	-10 tot +55°C
Relatieve luchtvochtigheid	Max. 95%
Afmetingen (H x B x D)	175 x 93 x 66 mm
Gewicht	275 g
Aantal gordijnen	11 bij 20 m, 1 bij 60 m
Kijkveld	86° bij 20 m, 3° bij 60 m
IP/IK-klasse	IP30 IK02

Algemene Informatie

Fabrikant UTC Fire & Security Americas Corporation, Inc.
1275 Red Fox Rd., Arden Hills, MN 55112-6943, USA

Fabrikant geautoriseerde EU vertegenwoordiger:
UTC Fire & Security B.V.
Kelvinstraat 7, 6003 DH Weert, Nederland

Certificatie 

Richtlijnen Europese Unie 1999/5/EC (R&TTE richtlijn): Hierbij verklaart UTC Fire & Security dat dit produkt in overeenstemming is met de essentiële eisen en andere relevante bepalingen van richtlijn 1999/5/EC.



2002/96/EC (WEEE richtlijn): Producten met deze label mogen niet verwijderd worden via de gemeentelijke huisvuilscheiding in de Europese Gemeenschap. Voor correcte vorm van kringloop, geef je de producten terug aan jou locale leverancier tijdens het aankopen van een gelijkaardige nieuw toestel, of geef het af aan een gespecialiseerde verzamelpunt. Meer informatie vindt u op de volgende website: www.recyclethis.info.

Contactgegevens

www.utcfireandsecurity.com of www.interlogix.com

Voor klantenondersteuning, zie www.interlogix.com/customer-support

NO: Monteringsveiledning

Introduksjon

VE735 og VE736 er passive infrarøde bevegelsesdetektorer med patentert vektorverifisering.

Monteringstips

Teknologien i denne detektoren tolerant i forhold til falske alarmer. Ikke desto mindre bør potensielle årsaker til ustabilitet unngås, f.eks.:

- Direkte sollys på detektoren
- Varmekilder i synsfeltet

- Sterk lufttrekk på detektoren
- Store dyr i synsfeltet
- Tildekke detektorens synsfelt med store objekter som f.eks møbler

Montere detektoren

1. Løft av kundeinnstikket (figur 1).
2. Bend dekslet utover med en skrutrekker slik at detektoren åpnes (figur 2).
3. Ta ut den indre delen (figur 3).
4. Monter basen på veggen mellom 1.8 m og 3.0 m fra gulvet. Bruk minimum to skruer (DIN 7998) for montering på flat vegg, en i posisjon A og en i posisjon B. Ved montering i hjørne brukes skruer i posisjon C eller D (se figur 4 og 5).
5. Koble til detektoren. Se figur 7 og 8
6. Velg de ønskede innstillingene for jumperne og DIP-bryterne (se "Programmere detektoren" nedenfor).
7. Sett på plass den indre delen (figur 9).
8. Juster detektoren som vist. Se "Justere strålen og utføre gåtest på detektoren" på side 46.
9. Ta av blenderne og sett på etikettene etter behov. Se "Velge dekningsmønsteret" på side 47 og "Maskere speilgardinene" på side 47.
10. Sett på hettene for beskyttelse mot insekter (figur 10, enhet 1).
11. Lukk dekslet (enhet 2).
12. Sett på plass kundeinnstikket (enhet 3).

Programmere detektoren

Detektoren må startes på nytt (strøm av og på) etter endringer av innstillinger eller dekningsområde.

Figur 11 forklaring

Enhet	Beskrivelse
(1)	J1: PIR-følsomhet
(2)	Sabotasje
(3)	J3: Dobbelbalansert sløyfe (tilgjengelige bare på VE735)
(4)	J2: Gardinplasseringsmodus

Enhet	Beskrivelse
(5)	COM
(6)	DIP-brytere

Jumpere

J1: PIR-følsomhet

Denne jumperen endrer avstand-til-alarms-forsinkelsen (hastigheten til beslutningsalgoritmen): Jo høyere følsomhet, desto raskere vil sensoren reagere

Se figur 14.

Du kan velge mellom tre forskjellige PIR-følsomheter.

 Lav følsomhet: Brukes når det er fare for falske alarmer. Bør ikke brukes ved større avstander (>20 m) (enhet 1).

 Middels følsomhet: Brukes i de fleste situasjoner (fabrikkinstilling) (enhet 2).

 Høy følsomhet: Brukes i situasjoner med høy risiko. Anbefales for bruk i korridorer (enhet 3).

J2: Gardinplasseringsmodus

Lar deg identifisere den nøyaktige plasseringen av kantene på speilgardinene. Når en inntrenger passerer en gardin, blinker de røde og gule LEDene vekselvis.

Se figur 15.

J2 brukes også til justering ved større avstander (se "Justere strålen og utføre gåtest på detektoren" på side 46).

 Av (enhet 1)

 På (enhet 2) (se "Justering uten justeringsverktøyet" på side 46)

J3: Dobbelbalansert sløyfe (tilgjengelige bare på VE735)

Brukes til å programmere alarmen og sabotasjereléet. Lar deg koble detektoren til hvilket som helst sentralapparat.

Se figur 16 og 17.

EOL-sløyfe (4.7 kΩ)

Alarmsignalets terminal 4 og 5 må benyttes ved tilkobling til sentralapparatet.

Isolert alarm- og sabotasjesløyfe (fabrikkinstilling)

Sabotasje isoleres fra alarmreléet. EOL-motstanden i sabotasjekretsen kortsluttes.

Alarmsignalets terminal 3 og 4 må benyttes ved tilkobling til sentralapparatet.

Dobbelbalansert sløyfe

Sabotasjesløyfen og alarmsløyfen kan overvåkes via to ledninger.

I en normal situasjon (ingen alarm) er impedansen til den dobbelbalansertesløyfen 4.7 kΩ. Ved en detektoralarm, vil alarmrelékontakten åpnes og impedansen til den dobbelbalanserte sløyfen øker til 9.4 kΩ, som indikerer en alarm. Hvis detektorkapslingen åpnes, åpnes sabotasjekretsen og den dobbelbalanserte sløyfen brytes, som indikerer en sabotasjealarm.

DIP-brytere

Tabell 1: DIP-brytere

Funksjon	DIP-bryter på	DIP-bryter av
1. Polaritet	Aktiv høy*	Aktiv lav
2. Dørklokke	Dørklokke på	Dørklokke av*
3. Dørklokkeretning	Venstre-til-høyre*	Høyre-til-venstre
4. LEDer	LEDer på*	LEDer av

* Fabrikkinstilling

DIP-bryter 1: Kontrollspenning (CV)

På: Aktiv høy gir standard Aritech-logikk med "aktiv høy"-logikk for å aktivere innganger for gåtest og dag/natt (latch).

Av: Aktiv lav gir "aktiv lav"-logikk for å aktivere innganger for gåtest og dag/natt (latch).

DIP-bryter 2: Dørklokke

Se figur 12.

På dagtid kan detektoren kan påvise hvilken retning inntrengeren går. Kobles fra ved å sette dørklokken av på detektoren. Når dørklokken er på, vil detektoren aktivere en alarm når inntrengeren beveger fra høyre til venstre eller fra venstre til høyre forbi speilgardinene.

Merk: Hvis dag/natt-terminalene ikke brukes og dørklokken er på, vil dørklokken være på både i tilkoblet og frakoblet (dag/natt) modus.

DIP-bryter 3: Dørklokkeretning

Se figur 13.

På: Alarmen aktiveres når en inntrenger går fra venstre til høyre.

Av: Alarmen aktiveres når en inntrenger går fra høyre til venstre.

Stå med ryggen mot detektoren når du skal finne ut hvilke retninger som er venstre eller høyre.

DIP-bryter 4: LEDer

På: Aktiverer begge LEDene på detektoren til enhver tid.

Av: Fører til at begge LEDene styres av inngangen for gåtest og tilkoblet / frakoblet når systemet er frakoblet.

Justere strålen og utføre gåtest på detektoren

Justering med justeringsverktøyet VE710

Se figur 18 og 19.

1. Plasser VE710 i underrammen med på/av-bryteren vendt mot gulvet.
2. Koble til COM-porten.
3. Slå på VE710.

VARSEL: Ikke se inn i laserstrålen.

VE710-laseren er klassifisert som en laser av klasse 2 i henhold til IEC60825-1. Som en følge av dette er utgangseffekten mindre enn 1 mW. Øyets blinkerefleks er rask nok til å hindre varig skade på øynene.

4. Laserflekken indikerer justeringen av produktet (figur 18). Hvis flekken på veggen er utenfor

sentrum av det ønskede deteksjonsområdet 1 m fra bakken, løsner du festeskruene på basen (se figur 4) og bruker de tre justeringsskruene i basen til å justere den til sentrum, som vist i Figur 19. Når flekken er riktig justert, fester du basen på nytt med festeskruene.

5. Ta vekk justeringsverktøyet, og sett på plass dekslet.
6. Utfør gåtesten. Kontroller at den røde LEDen er på etter gåtesten.

Justering uten justeringsverktøyet

Se figur 19.

1. Sett inn speilblenderne slik at detektoren er i enkeltgardinmodus.
2. Sett J2 på, og vent til begge LEDene er av.
3. Gå foran detektoren forbi synsfeltet med normal hastighet (uten pause) og et stykke unna (>10 m). Når du går inn i strålen, vil begge LEDene begynne å blinke samtidig.

Etter at du har krysset strålen, gjelder følgende:

- a. Hvis den røde LEDen er på (Figur 20, enhet 1), er justeringen OK.
- b. Hvis den røde og gule LEDen blinker samtidig, så er synsfeltet blokkert og ikke tilstrekkelig til å verifisere en alarm.

Det er to muligheter:

- Hvis blinkingen startet ved slutten av deteksjonsområdet, må du justere laserstrålen til venstre (Figur 20, enhet 2).
- Hvis blinkingen startet ved begynnelsen av deteksjonsområdet, må du justere laserstrålen til høyre (Figur 20, enhet 3).

Løsne festeskruene på basen (se figur 4), og bruk de tre justeringsskruene i basen til å justere strålen til sentrum, som vist i Figur 20. Når strålen er riktig justert, fester du basen på nytt med festeskruene.







4. Hvis LEDene ikke blinker, er speilgardinen utenfor deteksjonsområdet (Figur 20, enhet 4). Gå på tvers av strålen med kortere avstand for å prøve å detektere den.
5. Utfør gåtesten på nytt for å bekrefte at detektoren er riktig justert.
6. Sett J2 til av.



Merknader

- Hvis gardinplasseringsmodusen er på, aktiveres feilutgangen.
- Vi anbefaler at dekslet er satt på plass mens du utfører gåtesten i gardinplasseringsmodus

LED-indikering

Tabell 2: LED-indikering

Detektor-status	Gul LED	Rød LED	Beskrivelse
Strøm på			Blinker vekselvis i 50 sekunder
Alarm			På under alarmperioden - nominelt 3 sekunder
Feil			Kontinuerlig på
Høy/lav spenning			På til riktig spenning gjenopprettes

 = På  = Blinker (1 Hz)

Generell informasjon

Latch (hold)

Når du bruker flere detektorer i en enkelt sløyfe, kobler du til for dag/natt (latch) og gåtest, som vist i figur 6.

Tillate/sperre gåtest-LEDen eksternt

Se figur 6.

Koble fra kontrollspenningen til terminal 10 (latch), og koble den til terminal 11. Detektorens LED vil blinke når alarmrelét åpnes og lukkes. Gåtesten kan nå utføres.

Merk: Bare aktivering av gåtesten vil ikke tømme alarmminnet. Etter å ha koblet fra systemet etter en alarm, setter du gåtesten til på. Når du setter gåtesten til av, vil indikasjonen av alarmer i minnet vises på nytt. Minnet vil tømmes og LEDene slås på først når du på nytt kobler kontrollspenningen til terminal 10 (det vil si kobler til systemet på nytt).

Du kan koble til gåtest-LEDen uten ekstern kontrollspenning ved å slå på DIP-bryter 4. Etter gåtesten slår du av DIP-bryter 4 igjen.

Vi anbefaler at det regelmessig utføres gåtest av detektoren og kontroll av kommunikasjonen med sentralapparatet.

Programmere alarmminnet

Se figur 6.

Note: Innstill først den riktige aktive kontrollspenningen (CV) med DIPbryter 1.

Koble kontrollspenningen til terminal 10 når systemet er tilkoblet. Når systemet kobles fra, kobler du fra kontrollspenningen. Hvis en alarm skjer i løpet av tilkoblingsperioden, vil en blinkende, rød LED indikere hvilke(n) detektor(er) som aktiverte alarmen. Hvis kontrollspenningen kobles til på nytt (systemet kobles til på nytt), tilbakestilles LED-indikeringen og minnet.

Velge dekningsmønsteret

Se figur 21 og 22.

Speiletikettene (følger med) kan brukes til å endre dekningsmønsteret slik at det tilpasses spesifikke krav, som vist. Vi anbefaler å blende ubrukte speilgardiner som ser på vegger eller vinduer som befinner seg nær detektoren.

Forsiktig: Speiloverflaten kan skades når etikettene fjernes.

Maskere speilgardinene

Se figur 23.

Speilblenderne er tilpasset på speilet fra fabrikken. Når du vil fjerne en blender, tar du først ut den indre delen av detektoren. Løft deretter den nedre delen av blenderen, og vrikk på den øverste delen for å løsne den. Når det ikke er behov for deteksjon over en lengre avstand (>20 m), fjerner du speilet for lang avstand (figur 24).

Lokkbeskyttelse og beskyttelse mot bortbrytningssabotasje

The detector has both pry-off and cover tamper (EN 50131-2-2 compliant).

Detektoren har både lokkbeskyttelse og beskyttelse mot bortbrytningssabotasje. Det er viktig å bruke skruen angitt i figur 4 for å sikre mot bortbrytningssabotasje.

Ved montering på hjørner kan ikke beskyttelse mot bortbrytningssabotasje aktiveres.

SB01 dreibar monteringsbrakett (valgfri)

Bruk denne for montering under tak der det kreves 90° dekning.

Se figur 26.

Tekniske spesifikasjoner

Driftsspenning	9 til 15 V _{DC} (12 V nominelt)
Topp til topp-rippel	2 V (ved 12 V _{DC})
Strømforbruk:	
Normal drift	11 mA
Alarm	9 mA
Maximum	15 mA
Monteringshøyde	1.8 til 3.0 m
Målhastighetsområde	20 cm/s til 3 m/s
Alarmsignal	Maks. 80 mA ved 30 V _{DC}
Sabotasjesignal	Maks. 80 mA ved 30 V _{DC}
Feilutgang	Maks. 80 mA ved 30 V _{DC}
Alarmtid	3 s
Oppstarttid detektor	50 s
Driftstemperatur	-10 till +55°C
Relativ luftfuktighet	Maks. 95%
Dimensjoner (B x H x D)	175 x 93 x 66 mm
Vekt	275 g
Antall gardiner	11 ved 20 m + 1 ved 60 m
Synsfelt	86° ved 20 m + 3° ved 60 m
IP/IK-klassifisering	IP30 IK02

Regulativ informasjon

Produsent UTC Fire & Security Americas Corporation, Inc.
1275 Red Fox Rd., Arden Hills, MN
55112-6943, USA

Autorisert representant for produsent i EU:
UTC Fire & Security B.V.
Kelvinstraat 7, 6003 DH Weert,
Netherlands

Sertifisering 

EU-direktiver 1999/5/EC (R&TTE direktiv): UTC Fire & Security erklærer herved at denne enheten er i samsvar med de grunnleggende krav og øvrige relevante bestemmelser i direktiv 1999/5/EC.



2002/96/EC (WEEE direktiv): Produkter merket med dette symbolet kan ikke kastes med usortert kommunalt søppel i den Europeiske Unionen. For riktig gjenvinning, returner dette produktet til din lokale leverandør når du kjøper et nytt produkt av tilsvarende type, eller lever det ved ett dedikert oppsamlingspunkt. For mer informasjon se: www.recyclethis.info.

Kontaktinformasjon

www.utcfireandsecurity.com eller
www.interlogix.com

For kundestøtte, se www.interlogix.com/customer-support

PL: Instrukcja montażu

Wprowadzenie

VE735 i VE736 to czujki ruchu ze sprawdzoną i opatentowaną technologią PIR.

Wskazówki montażowe

Technologia zastosowana w niniejszej czujce zabezpiecza ją przed fałszywymi alarmami. Tym niemniej należy unikać potencjalnych przyczyn niestabilności, takich jak:

- Światło słoneczne padające bezpośrednio na czujkę
- Źródła ciepła w polu widzenia
- Silne strumienie powietrza skierowane na czujkę
- Duże zwierzęta w polu widzenia
- Przesłonięcie pola widzenia czujki przez duże przedmioty, takie jak meble

Zainstaluj czujkę tak, aby spodziewany ruch intruza był w poprzek pola widzenia (zobacz przykład na rys. 21, element 1). Taka orientacja zapewnia najlepsze wykrywanie ruchu.

Instalacja czujki

1. Podnieś pokrywkę czujki i weź załączoną śrubę (rys. 1).
2. Podważając ostrożnie przy pomocy śrubokrętu otwórz czujkę (rys. 2)
3. Wsuń czujkę z podstawy (rys. 3)
4. Zamocuj podstaw na ścianie na wysokości od 1.8 do 3.0 m od podłogi. W przypadku montażu na płaskiej ścianie, zastosuj co najmniej dwa wkręty (DIN 7998), jeden w pozycji A, a drugi w B. W przypadku montażu w rogu, zastosuj wkręty w pozycjach C lub D (patrz rys. 4 i 5).

Uwaga: Nie wszystkie pozycje śrub zapewniają zabezpieczenie przed oderwaniem. Pozycje bez zabezpieczenia przed oderwaniem są pokazane w ramce ostrzeżenia.

5. Podłącz czujkę. Patrz rys. 7 i 8.

Rysunek 16 pokazuje podłączenie pojedynczej czujki, rysunek 17 — kilku czujek.

6. Wybierz żądane ustawienia zworek i przełączników DIP (patrz „Konfiguracja czujki” niżej).
7. Włóż czujkę do podstawy (rys. 9).
8. Wyreguluj czujkę. Patrz „Kalibracja kurtyny dalekiego zasięgu i testowanie czujki” na stronie 50.
9. Zdejmij przesłony kurtyn i dodaj naklejki na lustro, stosownie do potrzeb. Patrz „Wybór charakterystyki i zasięgu” na stronie 52 oraz „Maskowanie kurtyn” na stronie 52.
10. Wsuń zaślepki zabezpieczające przed owadami (rysunek 20, pozycja 1).
11. Zamknij pokrywkę (pozycja 2).
12. Załóż pokrywkę czujki (pozycja 3).

Konfiguracja czujki

Czujka musi być zresetowana (zasilanie musi być odłączone i załączone ponownie) po zmianie ustawień lub konfiguracji kurtyn.

Rysunek 11 — legenda

Lp.	Opis
(1)	J1: Czulość detekcji PCP (w podczerwieni pasywnej)
(2)	Sabotaż
(3)	J3: Linia dualna (dostępna wyłącznie w modelu VE735)
(4)	J2: Tryb lokalizacji kurtyny (TLK)
(5)	Port COM
(6)	Przełącznik DIP PCP

Zworki

J1: Czulość detekcji PCP

Zmienia czas decyzji do alarmu (prędkość algorytmu decyzyjnego); im wyższa czulość, tym szybciej reaguje czujnik.

Patrz rysunek 14.

Są trzy różne poziomy czulości.

 Czulość niska: Stosować w miejscach, gdzie istnieje ryzyko fałszywych alarmów. Nie stosować w aplikacjach o dużym zasięgu czujki (> 20 m) (pozycja 1).

 Czulość średnia: Najczęściej stosowana (ustawienie fabryczne) (pozycja 2).

 Czulość wysoka: Stosować w sytuacjach wysokiego zagrożenia. Zaleca się stosowanie w korytarzach (pozycja 3).

J2: Tryb lokalizacji kurtyny (TLK)

Pozwala na określenie dokładnego położenia krawędzi kurtyny. Po wejściu intruza w obszar kurtyny, zaczynają świecić się naprzemiennie diody: czerwona i żółta.

Patrz rysunek 15.

Zworki J2 używa się także do ustawienia trybu dalekosiężnego (patrz „Kalibracja kurtyny dalekiego zasięgu i testowanie czujki” na stronie 50).

 Wyłączony (pozycja 1).

 Włączony (pozycja 2). Patrz „Kalibracja bez kalibratora” na stronie 51.

J3: Linia dualna (dostępna wyłącznie w modelu VE735)

Używa się jej do podłączenia przekaźnika alarmu oraz przekaźnika sabotażowego na jednej linii alarmowej (z dwoma rezystorami EOL).

Patrz rys. 16 i 17.



Linia alarmowa z rezystorem końca linii (4.7 kΩ)

Przy podłączaniu do centrali należy wykorzystać zaciski 4 i 5 wyjścia alarmowego.



Oddzielne linie alarmu i sabotażowa (ustawienia fabryczne)

Wyjście sabotażowe jest niezależne od wyjścia alarmowego. Rezystor końca linii w obwodzie sabotażowym jest nieużywany (zwarty).

Przy podłączaniu do centrali należy wykorzystać zaciski 3 i 4 wyjścia alarmowego.



Linia dualna

Wyjścia sabotażowe i alarmowe mogą być monitorowane za pośrednictwem dwóch przewodów.

W normalnej sytuacji (brak alarmu) impedancja linii dualnej wynosi 4.7 kΩ. W przypadku detekcji alarmu, otwiera się kontakt przekaźnika alarmu i impedancja wzrasta do 9.4 kΩ, co oznacza alarm. Po otwarciu obudowy detektora, otwiera się obwód sabotażowy i linia zostaje przerwana, co oznacza alarm sabotażowy.

Przełączniki DIP

Tabela 1: Przełączniki DIP

Funkcja	Przełącznik DIP włącz.	Przełącznik DIP wył.
1. Polaryzacja	Aktywny wysoki*	Aktywny niski
2. Gong	Gong włącz.	Gong wył.*
3. Kierunek gongu	Od lewej do prawej*	Od prawej do lewej
4. Diody LED	LED włącz.*	LED wył.

* Ustawienia fabryczne

Przełącznik 1: Napięcie sterujące (CV)

Włączony: Poziom sygnału jako „Aktywny wysoki” (standardowy) oznacza, że podanie napięcia aktywuje wejście testu czujki oraz wejście dzień / noc (zatrask).

Wyłączony: Poziom sygnału jako „Aktywny niski” oznacza, że podanie stanu niskiego (0 V) aktywuje wejścia testu czujek oraz dzień/noc (zatrasku).

Przełącznik 2: Gong

Patrz rysunek 12.

Czujka jest w stanie rozpoznać kierunek ruchu intruza za dnia. Aby wyłączyć ten tryb należy ustawić czujkę na gong wyłączony. Kiedy gong jest włączony, czujka wyzwoli alarm w chwili, kiedy intruz będzie przemieszczała z prawa na lewo lub z lewa na prawo przez kurtynę.

Uwaga: Jeżeli nie korzysta się ze sterowania wejściem dzień/noc, a gong jest włączony, gong będzie włączony tak w trybie zazbrojenia jak i rozbrojenia (dzień/noc).

Przełącznik 3: Kierunek gongu

Patrz rysunek 13.

Zał: Alarm, kiedy intruz przemieszcza się z lewa na prawo.

Wył: Alarm, kiedy intruz przemieszcza się z prawa na lewo.

Aby określić kierunek lewy i prawy należy ustawić się plecami do czujki.

Przełącznik 4: Diody LED

Zał: Włącza obie diody czujki w każdej sytuacji.

Wył: Sterowanie oboma diodami zostaje przejęte przez wejście testu czujek oraz wejście stanu uzbrojenia/rozbrojenia, kiedy system jest rozbrojony.

Kalibracja kurtyny dalekiego zasięgu i testowanie czujki

Wykorzystanie kalibratora VE710

Patrz rys. 18 i 19.

1. Wsuń kalibrator VE710, skierowany włącznikiem ku podłodze, do ramki montażowej.

2. Podłącz do portu COM.
3. Włącz kalibrator VE710.

OSTRZEŻENIE: Chronić oczy przed wiązką lasera.

Urządzenie laserowe VE710 zostało sklasyfikowane jako urządzenie laserowe klasy 2 w rozumieniu normy IEC60825-1. W konsekwencji moc wyjściowa wynosi nie więcej niż 1 mW. Odruch mrugania powieką jest wystarczająco szybki, aby zapobiec stałemu uszkodzeniu oka.

4. Plamka laserowa wskazuje punkt wycelowania czujki (rysunek 18). Jeżeli plamka widoczna na ścianie jest oddalona od środka żądanego obszaru dalej niż 1 m, należy odkręcić wkręty mocujące podstawę (rysunek 4) i za pomocą trzech wkrętów nastawczych w podstawie przesunąć ją do środka, jak pokazano na rysunku 19. Po prawidłowym ustawieniu plamki dokręcić wkręty mocujące podstawę.
5. Wyjąć kalibrator i założyć pokrywę.
6. Wykonać test czujki. Sprawdzić, czy dioda czerwona jest włączona po wykonaniu testu.

Kalibracja bez kalibratora

Patrz Rysunek 19.

1. Włożyć przesłony luster, aby zapewnić pracę czujki w trybie kurtyny pojedynczej.
2. Włączyć zworkę J2 i zaczekać aż zgasną obie diody świecące.
3. Przejść z normalną prędkością (nie zatrzymując się) przed czujką, w jej polu widzenia oraz w maksymalnej odległości. Po naruszeniu przez intruza kurtyny podczerwieni, obie diody jednocześnie zaczynają migać.

Po naruszeniu kurtyny podczerwieni, jeżeli:

- a. Czerwona dioda LED świeci się (rys. 20, pozycja 1), oznacza to prawidłowe ustawienie.
- b. Czerwona i żółta dioda LED migają jednocześnie, oznacza to zasłonięcie pola widzenia, co oznacza brak możliwości sprawdzenia alarmu.

Są dwie opcje:

- Jeżeli miganie rozpoczęło się pod koniec strefy detekcji, wiązkę należy przesunąć w lewo (rys. 20, pozycja 2).

- Jeżeli miganie rozpoczęło się na początku strefy detekcji, wiązkę należy przesunąć w prawo (rys. 20, pozycja 3).

Odkręć wkręty mocujące podstawę (patrz rys. 4) i za pomocą trzech wkrętów nastawczych w podstawie przesuń wiązkę do środka, jak pokazano na rys. 20. Po prawidłowym ustawieniu wiązki dokręć wkręty mocujące podstawę.





4. Jeżeli diody nie będą migaly, kurtyna znajduje się poza zasięgiem detekcji (rys. 20, pozycja 4). Aby wykryć wiązkę, należy przejść przerywając jej bieg z mniejszej odległości.
5. Ponownie wykonaj test czujki, aby potwierdzić prawidłowość jej ustawienia.
6. Ustaw zworkę J2 w położeniu wyłączonym.



Uwagi

- Jeżeli tryb TLK jest włączony, wyjście alarmu jest aktywne.
- Zaleca się zamontowanie pokrywy czujki podczas testu TLK.

Świecenie diody

Tabela 2: Świecenie diody

Stan czujki	Dioda żółta	Dioda czerwona	Opis
Zasilanie włączone			Miga naprzemiennie przez 50 s
Alarm			Włączona w czasie alarmu – nominalnie 3 s
Problem			Włączona nieprzerwanie
Napięcie wysokie / niskie			Włączona aż do przywrócenia właściwego napięcia

 = Wł.  = Miganie (1 Hz)

Informacje ogólne

Zatrask

Kiedy stosuje się kilka czujek w konfiguracji jednej linii, należy podłączyć wejścia dzień/noc (zatrask) i testu czujek, jak pokazano na rysunku 6.

Zdalne włączanie/wyłączanie diody testu czujek

Patrz rysunek 6.

Odłączyć napięcie sterujące (CV) od zacisku 10 (zatrask) i podłączyć do zacisku 11. Dioda czujki będzie migłała przy otwieraniu i zamykaniu przekaźnika alarmowego. Teraz można wykonać test czujek.

Uwaga: Włączenie tylko testu czujek nie spowoduje skasowania pamięci alarmu. Po rozbrojeniu systemu po alarmie, należy włączyć test czujek. Po wyłączeniu testu czujek, ponownie pojawi się wskazanie alarmów zapisanych w pamięci. Dopiero po podłączeniu napięcia sterującego do zacisku 10, tzn. kiedy system zostaje ponownie uzbrojony, zawartość pamięci zostaje wykasowana i dioda wyłączona.

Aby włączyć diodę testu czujek bez zdalnego sygnału w postaci napięcia sterującego, należy ustawić przełącznik DIP 4 w pozycji włączonej. Po teście czujki, należy ustawić przełącznik DIP 4 w pozycji wyłączonej.

Zalecamy regularne testowanie czujki i sprawdzanie łączności z centralą.

Ustawianie pamięci alarmu

Patrz rysunek 6.

Uwaga: Najpierw ustawić właściwy aktywny poziom napięcia sterującego (CV) za pomocą przełącznika DIP 1.

Podłączyć napięcie sterujące do zacisku 10, kiedy system jest uzbrojony. Odłączyć je, kiedy system jest rozbrojony. Jeżeli alarm wystąpi w okresie zazbrojenia, migająca czerwona dioda będzie wskazywała czujkę lub czujki, które go spowodowały. Ponowne podłączenie zasilania (ponowne uzbrojenie systemu) spowoduje wyzerowanie wskazań diody oraz zawartości pamięci.

Wybór charakterystyki i zasięgu

Patrz rys. 21 i 22.

Charakterystykę przestrzenną i zasięg można zmieniać w celu dopasowania do określonych wymogów, stosując (dołączone) naklejki na lustro, jak pokazano na rysunku. Zaleca się zasłanianie nie używanych kurtyn, które są skierowane na ściany lub okna znajdujące się bardzo blisko czujki.

Ostrzeżenie: Usuwanie naklejek może uszkodzić powierzchnię lustra.

Maskowanie kurtyn

Patrz rysunek 23.

Przesłony lustro są na nim umieszczane przez producenta. Aby zdjąć przesłonę, najpierw należy wyjąć czujkę z podstawy. Następnie podnieść dolną część przesłony i poruszyć jej górną częścią, aby ją poluzować. Jeżeli nie ma potrzeby detekcji dalekosiężnej (> 20 m), należy zdjąć lustro dalekosiężne (rys. 24).

Pokrywa antysabotażowa i zabezpieczenie przed oderwaniem

Czujka jest wyposażona zarówno w zabezpieczenie przed oderwaniem, jak i pokrywę antysabotażową (zgodnie z EN 50131-2-2).

Ważne jest stosowanie wkrętów oznaczonych na rysunku 4, aby zapewnić zabezpieczenie przed oderwaniem.

W przypadku montażu narożnego nie można aktywować zabezpieczenia przed oderwaniem.

Wspornik obrotowy SB01 (opcjonalny)

Stosować do montażu na suficie, gdzie wymaga się obszaru pokrycia o kącie 90°.

Patrz rysunek 26.

Słownik pojęć

Autotest. Sama czujka monitoruje swój czujnik oraz wewnętrzny układ przetwarzania sygnału.

Kurtyny. Pionowa, ciągła warstwa stref detekcji.

Czujka PCP wykrywa tylko ruch w obrębie kurtyn, a nie wykrywa ruchu w przestrzeniach między nimi.

Pamięć alarmów. Pamięć znajdująca się w czujce, która rejestruje sygnały generowane przez czujkę.

Test czujek. Test sprawności przeprowadzany przez instalatora w celu sprawdzenia, czy urządzenie wygeneruje alarm.

Tryb dzienny (tryb rozbrojenia). Czujka nie musi generować sygnału ani komunikatu alarmowego, gdy zostanie aktywowana przez osobę przechodzącą przed nią.

Tryb lokalizacji kurtyny (TLK). Funkcja czujki, która precyzyjnie wykrywa krawędzie kurtyn.

Tryb nocny (tryb zazbrojenia). Czujka generuje sygnał lub komunikat alarmowy, gdy zostanie aktywowana przez osobę przechodzącą przed nią.

Usterka techniczna (TF). Sygnał lub komunikat o usterce, generowany na przekaźniku AM, gdy w czujce wystąpi usterka.

Dane techniczne

Zasilanie	Od 9 do 15 V $\overline{=}$ (nominalnie 12 V)
Dopuszczalne tętnienia	2 V (przy 12 V $\overline{=}$)
Pobór prądu:	
Normalny tryb pracy	11 mA
Alarm	9 mA
Maksymalny	15 mA
Wysokość montażu	Od 1.8 do 3.0 m
Zakres prędkości ruchu	Od 20 cm/s do 3 m/s
Wyjście alarmowe	80 mA przy 30 V $\overline{=}$ maks.
Wyjście sabotażowe	80 mA przy 30 V $\overline{=}$ maks.
Wyjście typu "problem"	80 mA przy 30 V $\overline{=}$ maks.
Czas alarmu	3 s
Czas startu czujki	50 s
Temperatura pracy	Od -10 do +55°C
Wilgotność względna	95% maks.
Wymiary (S x W x G)	175 x 93 x 66 mm
Waga	275 g
Liczba kurtyn	11 na 20 m + 1 na 60 m
Kąt widzenia	86° na 20 m + 3° na 60 m
Klasa IP/IK	IP30 IK02

Informacje prawne

Producent	UTC Fire & Security Americas Corporation, Inc. 1275 Red Fox Rd., Arden Hills, MN 55112-6943, Stany Zjednoczone Ameryki Północnej Autoryzowany przedstawiciel producenta na terenie Unii Europejskiej: UTC Fire & Security B.V. Kelvinstraat 7, 6003 DH Weert, Holandia
-----------	--

Certyfikacja 

Dyrektywy Unii Europejskiej 1999/5/WE (dyrektywa R&TTE): Niniejszym firma UTC Fire & Security deklaruje, że ten produkt jest zgodny z podstawowymi wymogami oraz innymi postanowieniami dyrektywy 1999/5/WE.



2002/96/EC (dyrektywa WEEE): Na terenie Unii Europejskiej produktów oznaczonych tym znakiem nie wolno wyrzucać wraz z odpadami miejskimi. W celu zapewnienia prawidłowego recyklingu produkt należy oddać lokalnemu sprzedawcy lub przekazać do wyznaczonego punktu zbiórki. Aby uzyskać więcej informacji, patrz: www.recyclethis.info.

Informacje kontaktowe

www.utcfireandsecurity.com lub www.interlogix.com

Obsługa klienta: www.interlogix.com/customer-support

PT: Instruções de instalação

Introdução

O VE735 e VE736 são detectores PIR de movimento. Incorporam uma tecnologia de verificação PIR patenteada.

Conselhos de instalação

A tecnologia deste detector é resistente a riscos de falsos alarmes. No entanto, evite potenciais causas de instabilidade como, por exemplo:

- Luz solar directa no detector
- Fontes de calor dentro do campo de visão
- Correntes de ar fortes que incidam no detector
- Animais grandes no campo de visão
- Que obscurecem o campo de visão do detector com objectos grandes, tais como mobília

Instalar o detector de modo que o movimento esperado de um intruso seja através dos campos de visão (ver exemplo na Figura 21, item 1). Esta é a direção melhor detetada por detectores PIR.

Montagem do detector

1. Retire o insert personalizado (figura 1).
2. Inserindo uma chave de parafusos, abra cuidadosamente o detector (figura 2).
3. Retire a parte de dentro (figura 3).
4. Fixe a base na parede a uma altura compreendida entre 1.8 e 3.0 m (5,9 e 9,8 pés) do chão. Para montagem em superfície plana, utilize no mínimo 2 parafusos (DIN 7998), um na posição A e outro na posição B. Para montagem num canto, coloque parafusos na posição C ou D (consulte as figuras 4 e 5).

Nota: Nem todas as posições de parafuso têm tamper de remoção. As posições sem remoção são apresentadas na caixa de aviso.

5. Ligue os fios eléctricos do detector. Consulte as figuras 7 e 8.

Nota: Todos os fios eléctricos têm de ser fornecidos de acordo com o Código eléctrico nacional, NFPA 70 e CSA C22.1, Código eléctrico canadiano, Parte I, Norma de segurança em instalações eléctricas.

Figura 16 mostra a ligação de um só detector. Figura 17 — ligação de múltiplos detectores.

6. Seleccione o jumper desejado e as configurações do DIP switch (ver “Configuração do detector” abaixo).
7. Volte a colocar a parte de dentro (Figura 9).
8. Alinhe o detector conforme indicado. Consulte “Alinhamento de beam e walk-test do detector” na página nº 56.
9. Retire as máscaras e ponha os autocolantes, conforme necessário. Consulte “Seleccionar o padrão de cobertura” na página nº 57 e “Mascarar as cortinas” na página nº 57.
10. Insira as protecções contra insectos (figura 10, item 1).
11. Feche a tampa (item 2).
12. Volte a colocar o insert personalizado (item 3).

Configuração do detector

O detector deve ser reiniciado (desligar e ligar alimentação) após alteração de configurações ou padrão de detecção.

Legenda da figura 11

Item	Descrição
(1)	J1: Sensibilidade PIR
(2)	Tamper
(3)	J3 : Loop dupla (apenas disponível em VE735)
(4)	J2: CLM
(5)	Porta COM
(6)	DIP switch PIR



Jumpers

J1: Sensibilidade PIR

Altera o retardo de distância até ao alarme (a velocidade do algoritmo de decisão); quanto maior for a sensibilidade, mais rapidamente reage o sensor

Consulte a figura 14.

Existem três sensibilidades PIR diferentes.

-  Sensibilidade baixa: Utilizar onde há risco de falsos alarmes. Não utilizar em aplicações de longo alcance (>20 m / 65,6 pés) (item 1).
-  Sensibilidade média: Na maior parte das situações (de fábrica) (item 2).
-  Sensibilidade elevada: Utilizar em situações de alto risco. Recomenda-se a sua utilização em corredores (item 3).

Nota: Para instalações UL/cUL: alcance de 65 ft e 180 ft requer configuração de máxima sensibilidade.

J2: Modo de localização de cortina (CLM)

Permite-lhe identificar o local preciso das extremidades das cortinas. Quando um intruso atravessa uma cortina, os LEDs vermelho e amarelo piscam alternadamente.

Consulte a figura 15.

J2 também é utilizado para alinhamento de longo alcance (consulte “Alinhamento de beam e walk-test do detector” na página nº 56).

 Off (Desligado) (item 1).

 On (Ligado) (item 2). Consulte “Alinhar sem a ferramenta de alinhamento” na página nº 56

J3: Loop dupla (apenas disponível no VE735)

Utiliza-se para configurar o relé tamper e de alarme. Permite-lhe ligar o detector a qualquer painel de controlo.

Consulte as figuras 16 e 17.

Loop EOL (4.7 kΩ)

Os terminais 4 e 5 da output de alarme devem ser utilizados ao fazer a ligação ao painel de controlo.

Loop de alarme e tamper isolados (de fábrica)

A tamper encontra-se isolado do relé de alarme A resistência EOL do circuito de tamper encontra-se em curto-circuito.

Os terminais 3 e 4 da output de alarme devem ser utilizados ao fazer a ligação ao painel de controlo.

Loop dupla

A loop de tamper e alarme pode ser monitorizada em dois fios.

Numa situação normal (sem alarme) a impedância da Loop Dupla é de 4.7 kΩ. Para um alarme de detector, o contacto do relé de alarme abre e a impedância da Loop Dupla aumenta para 9.4 kΩ, indicando um alarme. Quando a caixa do detector está aberta, o circuito de tamper abre e a Loop Dupla é interrompida, indicando um alarme de tamper.

DIP switches

Tabela 1: DIP switches

Função	DIP switch On (Ligado)	DIP switch Off (Desligado)
1. Polaridade	Active high*	Active low

Função	DIP switch On (Ligado)	DIP switch Off (Desligado)
2. Chime	Chime on (Ligado)	Chime off (Desligado)*
3. Direcção do chime	Esquerda para a direita*	Direita para a esquerda
4. LEDs	LEDs On (Ligados)*	LEDs Off (Desligados)

* De fábrica

DIP switch 1: Tensão de controlo (TC)

On (Ligado): “Active High” lógica Aritech normal com estado lógico “Active High” modo a activar as inputs (Latch) Dia/Noite e Walk Test.

Off (Desligado): “Active Low” com estado lógico “Active Low” de modo a activar as inputs (Latch) Dia/Noite e Walk Test.

DIP switch 2: Chime

Consulte a figura 12.

O detector consegue distinguir a direcção do intruso durante o dia. Desactivar pondo o detector em Chime Off (Desligado). Quando o chime estiver On (Ligado), o detector activará um alarme quando o intruso se movimentar da direita para esquerda ou da esquerda para a direita nas cortinas.

Nota: Se o terminal Dia/Noite não for utilizado e o chime estiver On (Ligado), o chime ficará On durante o modo (Dia/Noite) arme e desarme.

DIP switch 3: Direcção do chime

Ver a figura 13.

On (Ligado): Alarme quando um intruso se movimenta da esquerda para a direita.

Off (Desligado): Alarme quando um intruso se movimenta da direita para a esquerda.

Fique de pé com as costas viradas para o detector para estabelecer as direcções esquerda e direita.

DIP switch 4: LEDs

On (Ligado): Activa sempre os dois LEDs no detector.

Off (Desligado): Coloca os dois LEDs sob o controlo do Walk Test e da input

Armado/Desarmado quando o sistema está desarmado.

Alinhamento de beam e walk-test do detector

Utilizando a ferramenta de alinhamento VE710

Nota: A ferramenta de alinhamento laser, VE710 não foi avaliado pela UL.

Consulte as figuras 18 e 19.

1. Insira o VE710 na sub-estrutura com o interruptor On/Off virado para o chão.
2. Ligue-o à porta COM.
3. Ligue o VE710.

AVISO: Não olhe para o raio laser.

O laser VE710 está classificado pela IEC60825-1 como um laser de Classe 2. Consequentemente a potência de saída é inferior a 1 mW. O reflexo de piscar os olhos é suficientemente rápido para evitar danos permanentes na vista.

4. A projecção do laser indica o alinhamento do produto (Figura 18). Se esta projecção na parede se desvia do centro da área de detecção desejada a 1 m (3,3 pés) do chão, desaperte os parafusos de fixação da base (ver Figura 4) e com os três parafusos de ajuste da base realinhe-a em direcção ao centro, conforme ilustrado na Figura 19. Quando a projecção estiver correctamente alinhada, volte a apertar os parafusos de fixação da base.
5. Retire a ferramenta de alinhamento e volte a colocar a tampa.
6. Efectue o walk test. Certifique-se de que o LED vermelho está On (Ligado) após o walk test.

Alinhar sem a ferramenta de alinhamento

Ver a figura 19.

1. Insira as máscaras do espelho de modo a certificar-se de que o detector se encontra em modo de cortina simples.
2. Coloque J2 em On e aguarde até os dois LEDs estarem Off.
3. Caminhe em frente ao detector através do campo de visão a uma velocidade normal (sem

parar) e no alcance máximo possível. Quando entrar na área ocupada pelo beam, ambos os LEDs começam a piscar em simultâneo.

Depois de atravessar a área ocupada pelo beam, se:

- a. O LED vermelho estiver ligado (figura 20, item 1), o alinhamento está OK.
- b. Os LEDs vermelho e amarelo estiverem a piscar simultaneamente, o campo de visão está obstruído e insuficiente para verificar um alarme.

Há duas opções:

- Se o piscar teve início perto do fim da área de detecção, é necessário alinhar o beam para a esquerda (figura 20, item 2).
- Se o piscar teve início perto do princípio da área de detecção, é necessário alinhar o beam para a direita (figura 20, item 3).

Desaperte os parafusos de fixação da base (ver figura 4) e utilize os três parafusos de ajuste na base para voltar a alinhar o raio para o centro, conforme ilustrado na figura 20. Quando o beam estiver correctamente alinhado, volte a apertar os parafusos de fixação da base.



4. Se os LEDs não piscarem, a cortina está fora do alcance da detecção (figura 20, item 4). Caminhe através do beam, a uma distância menor, para tentar detectá-lo.
5. Volte a executar o walk test para confirmar se o detector está correctamente alinhado.
6. Coloque J2 em Off.





Notas

- Se o CLM estiver ligado, a output de Anomalia é activada.
- Aconselha-se colocar a tampa no detector durante o walk test CLM.

Indicação dos LEDs

Tabela 2: Indicação dos LEDs

Estado do detector	LED Amarelo	LED Vermelho	Descrição
Energia ligada			Pisca alternadamente durante 50 s

Estado do detector	LED		Descrição
	Amarelo	Vermelho	
Alarme			Ligado durante o período do alarme – forma nominal 3 s
Anomalia			Continuamente On (Ligado)
Tensão alta/baixa			On (Ligado) até a tensão correcta estar restabelecida.

 = On (Ligado)  = A piscar (1 Hz)

Informação geral

Latching

Quando utilizar vários detectores numa única loop, faça a ligação para Dia/Noite (Latch) e Walk Test, conforme ilustrado na figura 6.

A activar/desactivar remotamente o LED do walk test

Ver a figura 6.

Desligue a TC (Tensão de Controlo) do terminal 10 (latch) e ligue-o ao terminal 11. O LED do detector pisca à medida que o relé de alarme abre e fecha. O walk test pode agora ser efectuado.

Note: Não basta activar o walk test para apagar a memória de alarme. Depois de desarmar o sistema após um alarme, coloque o walk test em On. Quando coloca o walk test em Off, a indicação dos alarmes memorizados voltarão a aparecer. A memória só será apagada e os LEDs desligados quando a TC (Tensão de Controlo) for novamente aplicada ao terminal 10 (ou seja, o sistema é rearmado).

Para activar o LED do walk test sem uma input de TC remota coloque o DIP switch 4 na posição de ligado (on). Depois do walk test, coloque o DIP switch 4 na posição de desligado (off).

Recomenda-se fazer regularmente um walk test ao detector e verificar a comunicação com o painel de controlo.

Configurar a memória de alarme

Nota: Em primeiro lugar, defina a Tensão de Controlo (TC) utilizando o DIP switch 1.

Ver a figura 6.

Ligue a TC (Tensão de Controlo) ao terminal 10 quando o sistema estiver armado. Quando o sistema estiver desarmado, desligue a TC. Se ocorrer um alarme durante o período em que o sistema estiver armado, um LED vermelho intermitente indica qual (is) o(s) detector(es) que originou(aram) o alarme. Voltando a aplicar a TC (rearmando o sistema) reinicializará a indicação do LED e a memória.

Seleccionar o padrão de cobertura

Consulte as figuras 21 e 22.

O padrão de cobertura pode ser alterado de modo a adaptar-se a requisitos específicos utilizando os autocolantes de espelho (incluídos), conforme ilustrado. Recomenda-se colocar máscaras nas cortinas não utilizadas que estejam viradas para paredes ou janelas localizadas muito perto do detector.

Cuidado: Remover os autocolantes pode danificar a superfície do espelho.

Mascarar as cortinas

Ver a figura 23.

As máscaras do espelho vêm são aplicadas no espelho de fábrica. Para remover uma máscara, retire em primeiro lugar a parte de dentro do detector. Em seguida, levante a parte de baixo da máscara e sacuda a parte superior para a soltar. Quando não for necessária detecção de longo alcance (>20 m / 65,6 pés), retire o espelho de longo alcance (figura 24).

Tamper de remoção e abertura

O detector incorpora tamper contra remoção e abertura (conforme EN 50131-2-2).

É importante utilizar o parafuso indicado na figura 4 de modo a assegurar a tamper de remoção.

Nas aplicações específicas para cantos, o tamper de remoção não pode ser activado.

O tamper de remoção e ST400 não são avaliados por UL.

Suporte de montagem rotativo SB01 (opcional)

Utilize-o para aplicações em tectos onde seja necessária uma cobertura de 90°.

Ver a figura 26.

O suporte de montagem rotativo SB01 não é avaliado por UL.

Glossário

Auto-teste. O próprio detector monitora o sensor e circuito associado do processamento de sinal no equipamento.

Cortinas. Uma camada contínua vertical de zonas de detecção. O detector PIR apenas pode detectar movimentos dentro das cortinas e não nos espaços entre elas.

Falha técnica (TF). O sinal de falha ou mensagem que é gerada no relé AM quando o detector sofre uma falha.

Memória de alarme. Um meio de armazenamento localizado no detector que regista os sinais gerados pelo detector.

Modo de dia (modo desarmado). Não é necessário que o detector gere um sinal ou mensagem de alarme, quando activado por uma pessoa que caminhe à sua frente.

Modo de localização de cortina (CLM). Uma função do detector que identifica precisamente as extremidades das cortinas.

Modo de noite (modo armado). O detector gera um sinal ou mensagem de alarme, quando activado por uma pessoa que caminhe à sua frente.

Walk test. Um teste operacional efectuado pelo instalador para verificar se o equipamento gera um alarme.

Especificações técnicas

Alimentação de entrada	9 a 15 V _{DC} (12 V nominal) Para instalações UL/cUL 10 a 15 V _{DC} (12 V nominal)
Ripple pico a pico	2 V (a 12 V _{DC})
Consumo de corrente:	
Funcionamento normal	11 mA (para instalações UL/cUL 0,132 W)
Alarme	9 mA
Máximo	15 mA
Altura da instalação	1.8 a 3.0 m (5,9 a 9,8 pés)
Velocidade ao "alvo"	20 cm/s a 3 m/s (7 poleg./seg. a 10 pés/seg.)
Output de alarme	80 mA a 30 V _{DC} máx.

Output de tamper	80 mA a 30 V _{DC} máx.
Output de anomalia	80 mA a 30 V _{DC} máx.
Tempo de alarme	3 s
Tempo de início do detector	50 s
Temperatura de funcionamento	-10 a +55°C (14°F a 130°F) Para instalações UL/cUL 0 a 49°C (32 a 120°F)
Humidade relativa	Máx. 95%
Dimensões (A x L x P)	175 x 93 x 66 mm (6,88 x 3,66 x 2,60 poleg.)
Peso	275 g (9,70 on.)
Número de cortinas	11 a 20 m + 1 a 60 m (11 a 65,6 pés e 1 a 197 pés) UL639: 11 a 20 m e 1 a 55 m (11 a 65,6 pés e 1 a 180 pés)
Ângulo de visão	86° a 20 m + 3° a 60 m
Protecção IP/IK	IP30 IK02

Informação reguladora

Fabricante	UTC Fire & Security Americas Corporation, Inc. 1275 Red Fox Rd., Arden Hills, MN 55112-6943, USA Representante de fabrico autorizado na UE: UTC Fire & Security B.V. Kelvinstraat 7, 6003 DH Weert, Netherlands
------------	---

Certificação	
Conformidade UL	As unidades destinam-se a ser ligadas a uma unidade de controlo de alarmes anti-roubo ou fonte de alimentação de alarmes anti-roubo listadas, que fornece um mínimo de 4 horas de corrente em standby. O instalador deve efectuar um walk test, pelo menos, uma vez por ano. Utilize apenas uma fonte de alimentação limitada listada.

FCC

Este equipamento gera, utiliza e pode irradiar energia de rádio frequência e, se não for instalado e utilizado de acordo com as instruções, pode causar interferências nas comunicações rádio. No entanto, não existe garantia que essa interferência não possa ocorrer numa instalação em particular. Se este equipamento causar interferências na recepção rádio ou de televisão, que pode ser determinada desligando e ligando o equipamento, o utilizador é encorajado a tentar corrigir a interferência através de uma das seguintes medidas:

- Reorientar ou recolocar antena de recepção.
- Aumentar a separação entre o equipamento e o recetor.
- Ligar o equipamento a uma saída de um circuito diferente daquele onde o recetor se encontra ligado.
- Consulte o ponto de venda ou um técnico com experiência em radio/TV para ajuda.

Directivas da União Europeia

1999/5/CE (directiva de equipamentos de rádio e equipamentos terminais de telecomunicações R&TTE): A UTC Fire & Security declara que este dispositivo está em conformidade com os requisitos essenciais e outras disposições aplicáveis da Directiva 1999/5/CE.



2002/96/CE (directiva WEEE, sobre Resíduos de Equipamentos Eléctricos e Electrónicos): Os produtos marcados com este símbolo não podem ser eliminados como lixo municipal não separado na União Europeia. Para uma reciclagem adequada, devolva este equipamento ao fornecedor local aquando da compra de um novo equipamento equivalente, ou coloque-o num ponto de recolha designado para o efeito. Para mais informações, consulte: www.recyclethis.info.

Informação de contacto

www.utcfireandsecurity.com ou www.interlogix.com

Apoio ao cliente: www.interlogix.com/customer-support

SV: Installationsanvisningar

Introduktion

VE735 och VE736 är PIR-rörelsedetektorer. De har en patenterad verifierande PIR-teknologi.

Installationstips

Tekniken i den här detektorn är utformad för att undvika falsklarm. Trots det bör du undvika potentiella instabilitetsorsaker, t.ex.:

- Direkt solljus på detektorn
- Värmekällor inom detektorns räckvidd
- Starkt drag direkt mot detektorn
- Stora djur inom detektorns räckvidd
- Avskärmning av detektorns täckningsområde med stora föremål, såsom möbler, skyltar

Montera detektorn så att den förväntade rörelsen av en inkräktare kommer korsa täckningsområdet (se exempel i Figur 21, punkt 1). Det här är den rörelse som detekteras bäst med PIR-detektorer.

Montera detektorn

1. Lyft bort täckluckan (figur 1).
2. Öppna detektorn med hjälp av en skruvmejsel (figur 2).
3. Ta bort inre enheten (figur 3).
4. Fäst bottenplattan mot väggen på 1,8 och 3 meter från golvet. För montering på slät underlag, använd minimum två skruvar (DIN 7998), en I position A och en I position B. För hörnmontage, använd skruvhål i position C och D (se figure 4 och 5).
Obs: Vid alla skruvpositioner fungerar inte bortbrytningsskyddet. De positioner som inte har bortbrytningsskydd visas i varningfältet.
5. Koppla in detektorn. Se figure 7 och 8.

Figur 16 visar inkoppling av en detektor, figur 17 visar inkoppling av flera detektorer.

6. Välj önskade bygel- och DIP-omkopplarinställningar (se "Inställning av detektorn" nedan).
7. Montera inre enheten (figur 9).
8. Justera detektorn enligt anvisningarna. Se "Injustering av ridåer och gångtestning av detektorn" på sidan 61.
9. Ta bort spegelmaskerna och maska eventuellt med etiketterna. Se "Välj täckningsmönster" på sidan 62 och "Dölja ridåerna" på sidan 62.
10. Montera insektsskydden (figur 20, steg 1).
11. Montera (steg 2).
12. Montera täckluckan (steg 3).

Inställning av detektorn

Efter ändringar av detektorns inställningarna eller ändring av bevaknings mönstret måste detektorn startas om.

Figur 11 förklaring

Punkt	Beskrivning
(1)	J1: PIR känslighet
(2)	Sabotagekontakt
(3)	J3: Dubbelbalanserad (endast VE735)
(4)	J2: Inställning av ridåerna (CLM)
(5)	COM-port
(6)	DIP-switchinställningar för PIR

Byglar

J1: PIR-känslighet

Med den här bygeln ställer du in larmfördröjningen (beslutsalgoritmens hastighet). Ju högre känslighet, desto snabbare reagerar detektorn

Se figur 14.

Det finns tre olika PIR-känslighetsnivåer.

 Låg känslighet: Använd denna inställning när det finns risk för falsklarm. Använd den inte för långa avstånd (> 20 m) (punkt 1).

 Medelkänslighet: Lämplig för de flesta installationer (fabriksinställning) (punkt 2).



Hög känslighet: Använd denna inställning för högriskinstallationer. Den här inställningen är lämplig för användning i t.ex. korridorer (punkt 3).

J2: Ridånivåläge

Med den här bygeln ställer du in ridågränserna. Om en inkräktare tar sig förbi en ridå blinkar röda och gula LED växelvis.

Se figur 15.

Med J2 gör du också justeringar för långa avstånd (se "Injustering av ridåer och gångtestning av detektorn" på sidan 61).

 Av (punkt 1).



På (punkt 1). Se "Utan kalibreringsverktyg" på sidan 61.

J3: Dubbelbalanserad slinga (endast VE735)

Med denna ställer du in funktion för larm och sabotage relä. Med bygeln kan du ansluta detektorn till olika centralapparater.



Enkelbalanserad (4.7 kΩ)

Larmsektionen ansluts på skruv 4 och 5 (4.7 kΩ). Sabotagesektionen ansluts på skruv 6 och 7 (4.7 kΩ).



Brytande funktion (Fabriksinställning)

Larm och sabotage har en brytande funktion vid aktivering.

Larmsektionen ansluts på skruv 3 och 4. Sabotagesektionen ansluts på skruv 6 och 7.



Dubbelbalanserad slinga

Larm och sabotage kan övervakas med två tråd. I normalläge (ingen larmsignal) är motståndet 4.7 kΩ. Vid larm, larmrelät öppnas och motståndet ökar till 9.4 kΩ.

Larmsektionen ansluts på skruv 4 och 7.

DIP-omkopplare

Tabell 1: DIP-omkopplare

Funktion	DIP-omkopplare På (On)	DIP-omkopplare Av (Off)
1. Polaritet	Aktiv hög*	Aktiv låg
2. Dörrklocka	Dörrklocka på	Dörrklocka av*
3. Riktning för dörrklocka	Vänster till höger*	Höger till vänster
4. Indikator LED	LED på*	LED av

* Fabriksinställning

DIP-omkopplare 1: Styrspänning

På: Med "Aktiv hög" används Aritech-standardlogik med "aktiv hög-logik" för gångtest- och dag/natt-ingångarna.

Av: Med "Aktiv låg" används "aktiv låg-logik" för gångtest- och dag/natt-ingångarna.

DIP-omkopplare 2: Dörrklocka

Se figur 12.

På dagen kan detektorn urskilja i vilken riktning en inkräktare rör sig. Inaktivera funktionen genom att ställa omkopplaren i läge Av. När omkopplaren är i läge På utlöses ett larm om en inkräktare förflyttar sig från höger till vänster eller från vänster till höger genom ridåerna.

Obs: Om dag/natt-kontakten inte används och om dörrklockans omkopplare är i läge På, används läge På i både tillkopplat och fränkopplat (dag/natt) läge.

DIP-omkopplare 3: Riktning för dörrklocka

Se figur 13.

På: Larmar när en inkräktare går från vänster till höger.

Av: Larmar när en inkräktare går från höger till vänster.

Stå med ryggen mot detektorn för att bestämma vänster- och högerriktningarna.

DIP-omkopplare 4: LED

På: Detektorns båda LED lyser hela tiden.

Av: Båda LED styrs av signaler från gångtest och till- eller fränkoppling när systemet är fränkopplat.

Injustering av ridåer och gångtestning av detektorn

Använda VE710-kalibreringsverktyget

Se figure 18 och 19.

1. Anslut VE710 till enheten med På/Av-brytaren nedåt, mot golvet.
2. Anslut till COM-porten.
3. Aktivera VE710.

WARNING: Titta inte in i laserstrålen.

VE710 har av IEC60825-1 klassificerats som klass 2-laser. Det innebär att uteffekten är lägre än 1 mW. Ögats blinkreflex är så snabb att den förhindrar permanenta ögonskador.

4. Lasernpunkten visar var detektorn är inställd (figur 18). Punkten ska hamna 1 m över golvet. Om detektorn behöver justeras, lossa detektorns monteringskruvarna (figur 4) och använd de tre justeringskruvar i botten för att centrera punkten som visas i figur 19. Efter justering, dra åt monteringskruvarna.
5. Ta bort laserverktyget och sätt fast fronten.
6. Genomför en gångtest. Kontrollera att den röda lysdioden aktiveras vid gångtest.

Utan kalibreringsverktyg

Se figur 19.

1. Aktivera detektorns enridåläge genom att sätta i spegelmaskerna.
2. Sätt J2 i läge På och vänta tills LED har släckts.
3. Gå framför detektorns hela synfält i normal hastighet (utan paus) och vid maximala möjliga avstånd. När du går in i ridån, börjar båda lysdioderna att blinka samtidigt.

Efter att passerat genom ridån, om:

- a. Den röda lysdioden lyser fast (figur 20, punkt 1), inställningen är OK.
- b. fortsätter Den röda och gula lysdioderna att blinka samtidigt så är synfältet blockerat och kan inte utlösa larm.

Det finns två alternativ:

- Om blinkande startade mot slutet av täckningsområdet, ska ridån justeras till vänster (figur 20, punkt 2).

- Om blinkande startade i början av täckningsområdet, ska ridån justeras till höger (figur 20, punkt 3).

Lossa detektorns monteringskruvarna (figur 4) och använd de tre justeringsskruvarna i botten för att justera ridån mot centrum som visas i figur 20. Efter justering, dra åt monteringskruvarna.

4. Om lysdioderna inte blinkar så är ridån utanför detekteringsområdet (figur 20, punkt 4). Gå framför detektorn på ett kortare avstånd för att försöka aktivera den.
5. Gör om gångtestet för att bekräfta att detektorn är korrekt justerade.
6. Ställ bygel J2 till Av.

OBS

- Felutgången är aktiverad om ridånivåläget är på.
- Vi rekommenderar att du sätter fast kåpan på detektorn innan du utför gångtestet.

LED

Tabell 2: LED

Detektor-status	Gul LED	Röd LED	Beskrivning
Aktiverad			Blinkar växelvis i 50 s
Larm			Lyser under larm – nominellt 3 s
Systemfel			Lyser med fast sken
Hög/låg spänning			Lyser tills rätt spänning används

= På = Blinkande (1 Hz)

Allmän information

Växlande

Konfigurera enheten enligt figur 6 om du använder flera detektorer i en enkelbalanserad slinga.

Fjärraktivera gångtest LED

Se figur 6.

Koppla bort styrspänningen från kontakt 10 (växlande) och anslut den till kontakt 11. Detektorns LED blinkar när larmreläet öppnas och stängs. Gångtestet kan utföras.

Obs: Larmminnet rensas inte när du aktiverar gångtestfunktionen. Aktivera gångtestfunktionen när systemet har kopplats från efter ett larm. När du stänger av gångtestfunktionen visas de memorerade larmen. När styrspänningen åter ansluts till kontakt 10 (dvs. när systemet kopplas till igen) rensas minnet och indikatorlamporna stängs av.

Du kan aktivera gångtest LED utan fjärrstyrspänning genom att ställa DIP-omkopplare 4 i läge På. Ställ DIP-omkopplare 4 i läge Av när du slutfört gångtestet.

Vi rekommenderar att du regelbundet gångtestar detektorn och kontrollerar att centralapparatkommunikationen fungerar.

Ställa in larmminnet

Se figur 6.

Obs: Börja med att ställa in rätt aktiv styrspänning med hjälp av DIP-omkopplare 1.

Anslut styrspänningen till kontakt 10 när systemet är tillkopplat. Koppla från styrspänningen när systemet är frånkopplat. Om ett larm inträffar när systemet är tillkopplat visar en röd blinkande LED vilka detektorer som gav upphov till larmet. Genom att aktivera styrspänningen (koppla till systemet) nollställer du LED och minnet.

Välj täckningsmönster

Se figure 21 och 22.

Det går att anpassa täckningsmönstret efter särskilda krav. Det gör du genom att använda spegetiketterna (medföljer), så som visas. Vi rekommenderar att du täcker för oanvända ridåer som är riktade mot väggar eller fönster nära detektorn.

Varning: Spegelytan kan skadas om du tar bort etiketterna.

Dölja ridåerna

Se figur 23.

Spegelmaskerna är fabriksmonterade. Om du ska ta bort en spegelmask börjar du med att ta bort detektorns innerdel. Lyft sedan upp spegelmaskens nedre del och dra ut den övre delen. Ta bort långdistansspegeln när detektering för långa avstånd (>20 m) inte behövs (figur 24).

Bortbrytnings- och kapslings-sabotage

Detektorn har både bortbrytning och locksabotage (EN 50131-2-2 kompatibelt).

Det är viktigt att skruven märkt i figur 4, används för att bortbrytnings-sabotage ska aktiveras.

I hörnmonterade tillämpningar går det inte att aktivera funktionen för bortbrytningssabotage

SB01 – monteringsfäste (tillbehör)

Används för takmonterade tillämpningar där det krävs 90 ° täckning.

Se figur 26.

Ordlista

Curtain Location Mode (CLM). En funktion i detektorn som identifierar exakt var kanterna av ridåerna täcker.

Dagläge. Detektorn aktiverar ingen larmsignal eller meddelande när den aktiveras av en person som går framför den.

Gångtest. En fungerande test gjort av installeren för att se om detektorn kan generera ett larm.

Larmminne. Ett lagringsmedium som ligger på den detektor som kan spara signaler från detektorn.

Nattläge. Detektorn genererar en larmsignal eller meddelande när den aktiveras av en person som går framför den.

Ridåer. En vertikal heltäckande lager av detekteringszoner. IR-detektor kan bara upptäcka rörelse inom ridåerna och inte i utrymmen mellan dem.

Självtest. Detektorn övervakar själv sensorerna och signal-behandlingsystemet.

Tekniskt fel (TF). Fel signal eller meddelande som genereras på AM relä när detektorn har ett systemfel.

Tekniska data

Matningsspänning	9 till 15 V _~ (12 V nominell spänning)
Vpp rippel	2 V (vid 12 V _~)
Strömförbrukning:	
Normal drift	11 mA
Larm	9 mA
Högst	15 mA
Monteringshöjd	1.8 till 3.0 m

Mål hastighet	20 cm/s till 3 m/s
Larmutgång	80 mA vid 30 V _~ max.
Sabotageutgång	80 mA vid 30 V _~ max.
Felutgång	80 mA vid 30 V _~ max.
Larmtid	3 s
Uppstartningstid	50 s
Drifttemperatur	-10 till +55°C
Relativ fuktighet	95% max.
Mått (H x B x D)	175 x 93 x 66 mm
Vikt	275 g
Antal ridåer	11 vid 20 m + 1 vid 60 m
Betraktningvinkel	86° vid 20 m + 3° vid 60 m
IP/IK-klassning	IP30 IK02
Miljöklass	II
Larmklass	3

Användarinstruktion

Informera användaren att inte skärma av detektorns bevakningsområde genom att placera föremål framför detektorn.

Information om regler och föreskrifter

Tillverkare UTC Fire & Security Americas Corporation, Inc.
1275 Red Fox Rd., Arden Hills, MN 55112-6943, USA

Auktoriserad EU representant för tillverkaren:

UTC Fire & Security B.V.
Kelvinstraat 7, 6003 DH Weert,
Netherlands/Holland

Certifiering 

EU-direktiv 1999/5/EC (R&TTE directive): Härmed bekräftar UTC Fire & Security att denna enhet är i överensstämmelse med de grundläggande kraven och andra relevanta bestämmelser i direktiv 1999/5/EG.



2002/96/EC (WEEE): Produkter märkta med denna symbol får inte kastas i allmänna sophanteringssystem inom den europeiska unionen. För korrekt återvinning av utrustningen skall den returneras din lokala återförsäljare vid köp av liknande ny utrustning eller lämnas till en därför avsedd deponering. För mer information, se: www.recyclethis.info.

Kontaktinformation

www.utcfireandsecurity.com eller
www.interlogix.com

Se www.interlogix.com/customer-support för kundtjänstfrågor