

# VE1012 Series PIR Detector Installation Sheet

EN DE ES FR IT NL PL PT SV

1

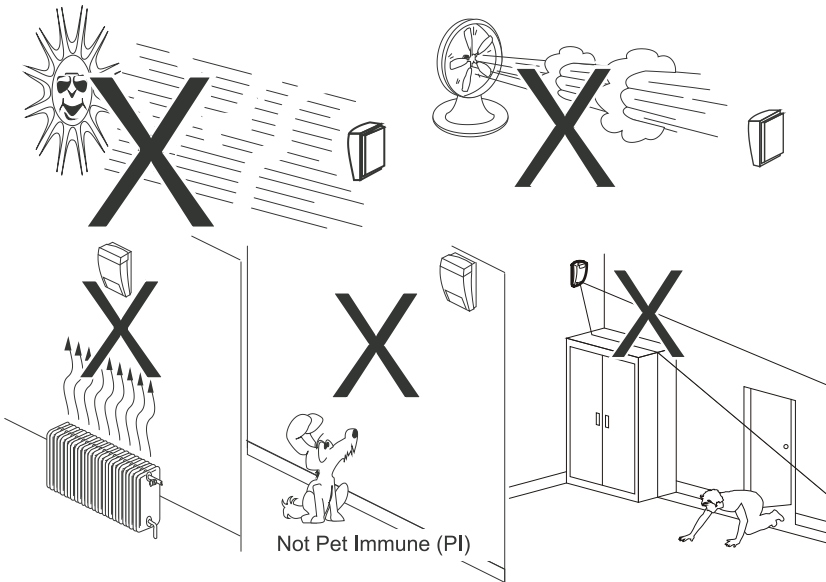



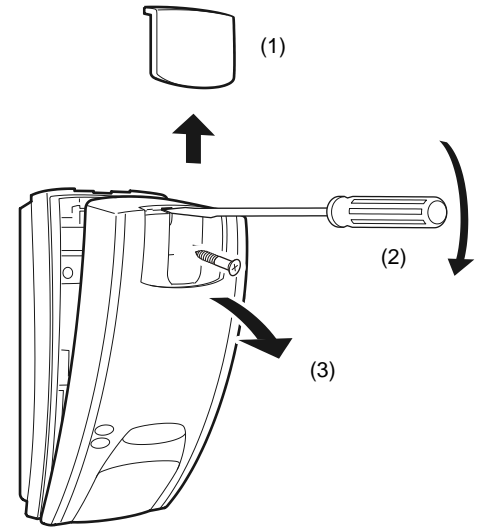

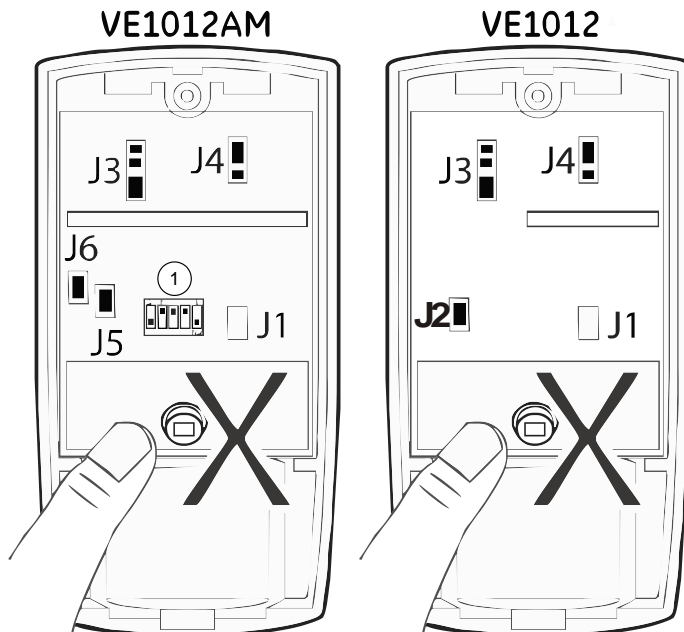

2



3



- J1 Not used
- J2  LED on
-  LED off
- J3 and J4 See Figure 7
- J5  Terminal 8 = D/N
-  Terminal 8 = remote test
- J6  CV + polarity
-  CV - polarity

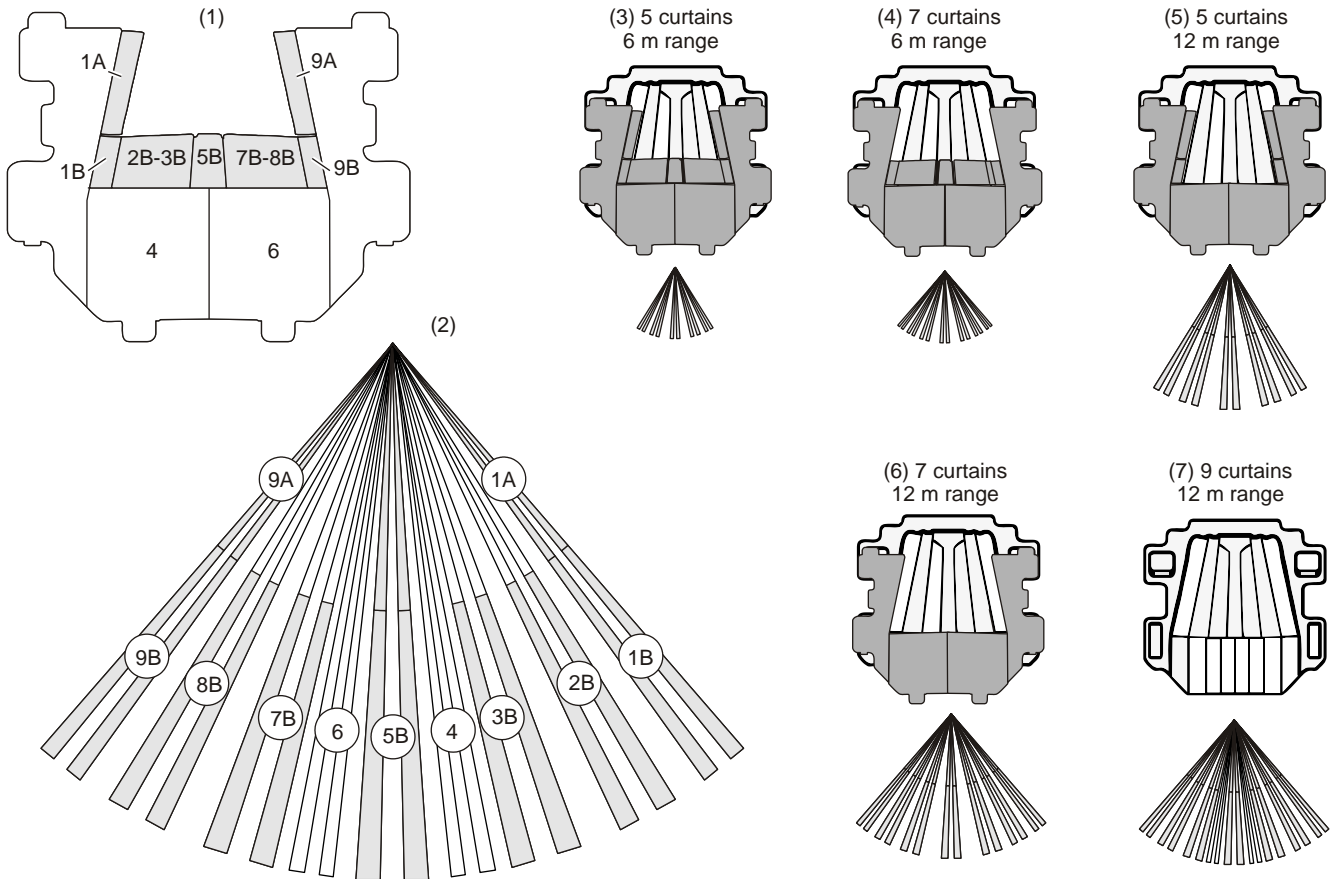
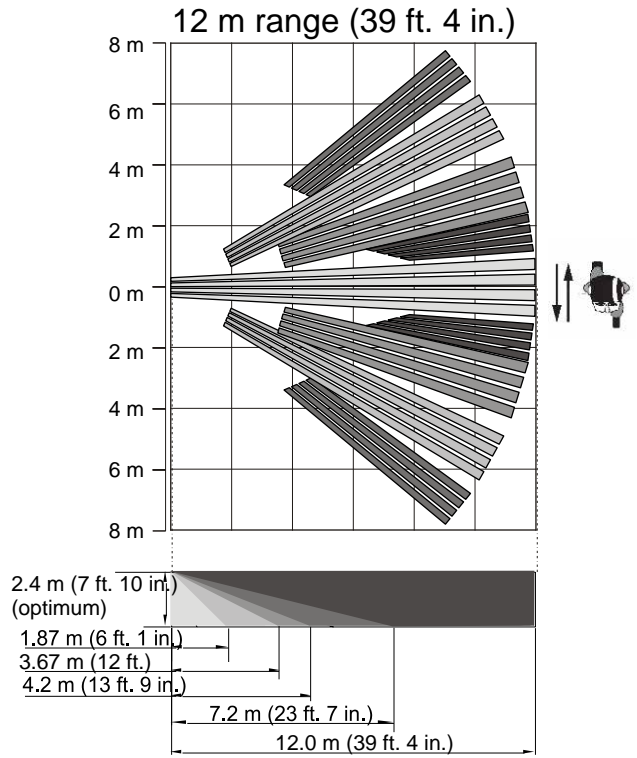
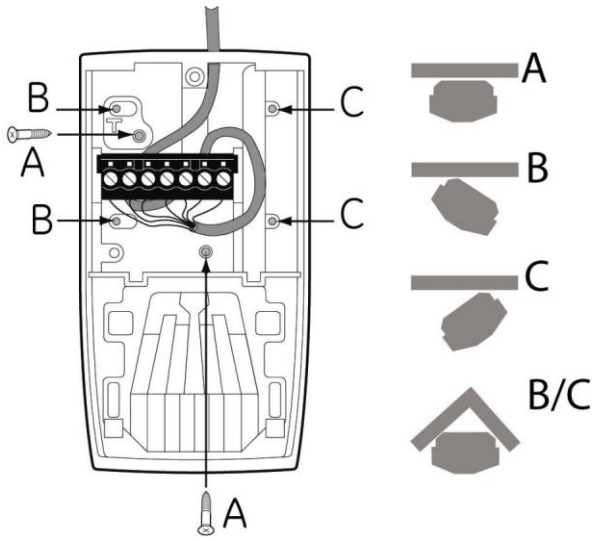

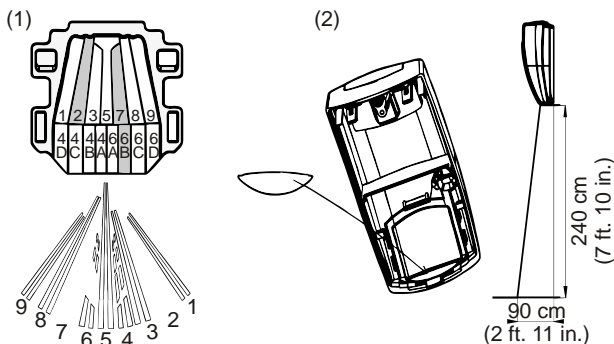
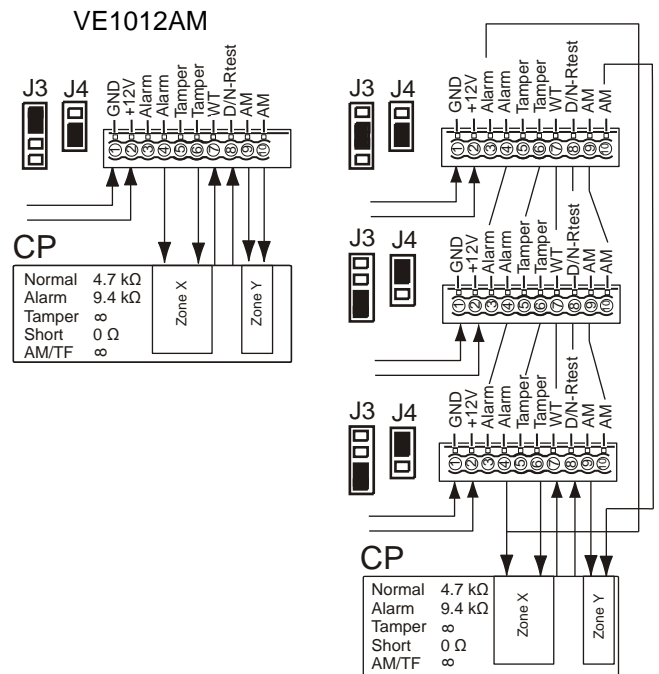
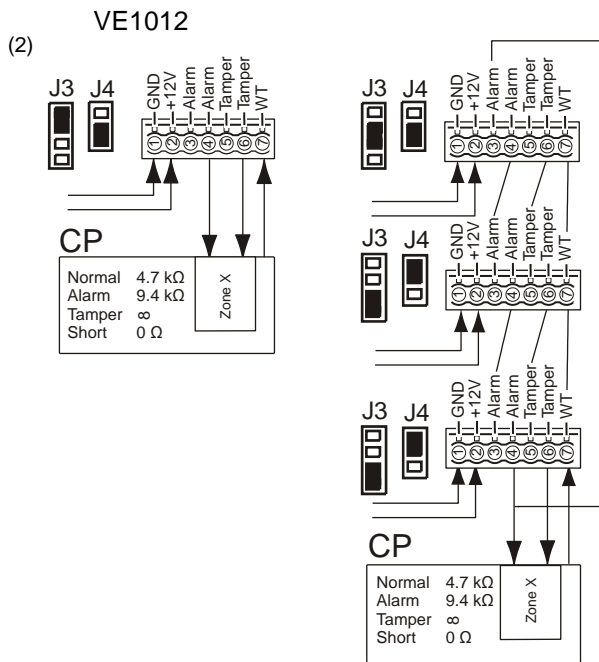
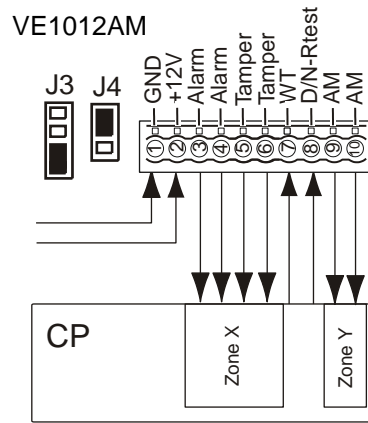
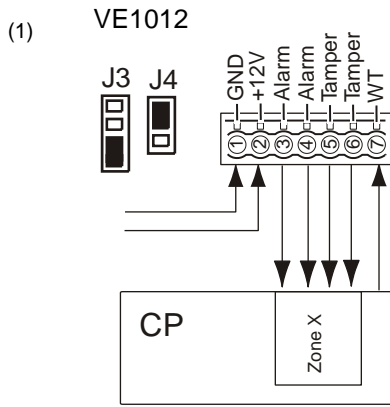

## EN: Installation Sheet

### Introduction

The VE1012 series consists of models VE1012 and VE1012AM. These detectors use PIR or PIR-AM sensors. They have a patented mirror, pyro, and signal processing technology.

### Installation guidelines

The technology used in these detectors resists false alarm hazards. However, avoid potential causes of instability such as (see Figure 1):

- Direct sunlight on the detector
- Strong draughts onto the detector
- Heat sources within the detector field of view
- Large animals within the detector field of view
- Obscuring the detector field of view with large objects, such as furniture
- Objects within 50 cm (20 in.) of the anti-masking (AM) detector
- Installing two detectors facing each other and less than 50 cm (20 in.) apart

### Installing the detector

Figure 7 legend

Item	Description
(1)	Standard connection (factory default)
(2)	Dual loop connection

Item	Description
CP	Control panel
WT	Walk test
AM	Antimasking
D/N	Day/night
Rtest	Remote test

#### To install the detector:

1. Lift off the custom insert and remove the screw (see Figure 2, step 1).
2. Using a screwdriver, carefully prise open the detector (see Figure 2, steps 2 and 3).
3. Fix the base to the wall between 1.8 m and 3.0 m (5.9 and 9.8 ft.) from the floor. For flat mounting use a minimum of two screws (DIN 7998) in positions A. For corner-mounting use screws in positions B or C (Figure 4). To install a pry-off tamper, use position A or B.
4. Wire the detector (see Figures 4 and 7).
5. Select the desired jumper and DIP switch settings (see Figure 3). See section “Jumper settings” below for more information.
6. Remove the blinders and add the stickers, if required. See “Configuring the coverage pattern” below for more details.
7. For ceiling-mount applications that require a 90° coverage, use the SB01 swivel-mount bracket.
8. Close the cover.
9. Insert the screw and place the custom insert.

For EN 50131 grade 3 installations, do not use mounting position C.

## Jumper settings

See Figure 3 for the jumper locations in the detector.

#### J1: Not used

#### J2: PIR enabling the LED

On: Enables the detector LED at all times (default)

Off: Puts the LED under control of the control panel and disables the detector LED at all times (no memory feature)

#### J3 and J4: Dual loop setting

This sets the alarm and tamper relays. It allows you to connect the detector to any control panel. Use jumpers 3 and 4. See Figure 7.

#### J5: D/N mode (Day/Night) or Rtest (remote test) setting

Use this jumper to set terminal 8 to either D/N or Rtest. We recommend that you use D/N to manage the AM/TF activation when required. Use Rtest to test the detector from the control panel. The detector will activate the Alarm relay if the test result is positive, and the AM relay if the test result is negative.

On: Terminal 8 = D/N (default)

Off: Terminal 8 = Remote test

#### J6: Polarity setting of the control voltage (CV)

On: “Active High” provides the standard logic with “Active High” logic to enable Walk Test (WT) and Day/Night inputs (default)

Off: “Active Low” provides “Active Low” logic to enable Walk Test and Day/Night inputs

## Setting the detector: DIP switch setting

See Figure 3, item 1.

#### SW 1: When to signal AM (anti-masking) or TF (technical fault) output

On: Signals AM or TF only when the system is in Day mode (default)

Off: Always signals AM or TF during Day and Night mode

#### SW 2: AM sensitivity

On: Advanced AM sensitivity. The detector signals the AM area masking.

Off: Standard AM sensitivity. The detector signals the AM area approaching (factory default).

#### SW 3: Resetting the AM/TF output

On: Resets the AM or TF status 40 seconds after a PIR alarm.

Off: Resets the AM or TF status after a PIR alarm when the system is in Day and Walk Test status. The yellow LED will blink quickly. When the system is in Night status, the yellow LED will turn off and the system is reset (default).

#### Notes

- For the advanced setting (SW 2 is On) the source of AM alarm needs to be removed before AM reset is allowed.
- If the AM alarm cannot be reset with an auto reset or authorized reset, disconnect the power supply and reconnect again.
- A walk test should be performed to ensure the device settings are appropriate for its application.

#### SW 4: Signaling AM or TF output

On: Signals AM on both the AM and Alarm relays. Signals TF on the AM relay only (EN 50131).

Off: Signals AM and TF on the AM relay (default).

#### SW 5: Setting LEDs

On: Enables both LEDs on the detector at all times (default).

Off: Puts both LEDs under the control of the Walk Test and Day/Night input. This activates the memory feature of the detector.

## AM calibration

During start-up the AM circuitry calibrates itself to its environment. It is important to make sure that there are no changes made to the environment within 1 m distance of the detector within 60 s after powering up, otherwise the detector may be vulnerable to false AM alarms and these alarms may be impossible to reset.

## Configuring the coverage pattern

- Remove blinders (Figure 6, item 1) if necessary. The modified pattern is shown in Figure 6, items 3 to 7.



**Note:** If both blinders are installed, the detector range is limited to 6 m (default).



- Modify the pattern by breaking out blinder parts (shown as gray in Figure 6, item 1). The corresponding curtain fragments are shown in Figure 6, item 2.
- Put the appropriate mirror stickers if necessary. See Figure 8, item 1 for details.









**Caution:** Removing stickers can damage the mirror surface.

- When near objects directly under the detector, fit the mask to the inside of the window (default). This disables the part of the curtains looking down at the object, whose closeness might destabilize the detector. See Figure 8, item 2.

## LED indication

-  Continuously on  
  Normal blinking (1 Hz)  
 Fast blinking (4 Hz)

PIR	Red LED	Alarm relay	To reset
Start up		Closed	Automatically after 25 s
Low voltage		Open (Alarm)	Apply correct voltage
PIR intruder alarm		Open (Alarm)	Automatically after 3 s

PIR/AM	Red LED	Yellow LED	Alarm relay	AM relay	To reset
Start up			Closed	Closed	Automatically after 60 s
Low voltage			Open (Alarm)	Open (Alarm)	Apply correct voltage
PIR intruder alarm			Open (Alarm)		Automatically after 3 s
Latched PIR (Memory)					Switch to Night mode
AM alarm			Open* (Alarm)	Open (Alarm)	See DIP switch 3
After AM reset					Switch to Night mode
Technical fault				Open (Alarm)	Do a successful walk test

\* Depends on the setting of the DIP switch SW4.

## Specifications

	VE1012	VE1012AM
Detector	PIR	PIR + AM
Signal processing	V2E	
Range	12 m (39 ft. 4 in.)	
Optical	9 high-density mirror curtains	
Memory	No	Yes
Input power	9 to 15 V $\overline{=}$ (12 V nominal)	
Peak-to-peak ripple	2 V (at 12 V $\overline{=}$ )	
Detector start-up time	25 s	60 s
Normal current consumption	5.5 mA	10 mA

	VE1012	VE1012AM
Current consumption in alarm	1.1 mA	3.8 mA
Maximum current consumption	11 mA	24 mA
Mounting height	1.8 m to 3.0 m (5.9 ft. to 9.8 ft.)	
Target speed range	30 cm/s to 3 m/s (1 ft./s to 10 ft./s)	20 cm/s to 3 m/s (8 in./s to 10 ft./s)
Alarm (NC) / Tamper relay characteristic	80 mA, 30 V $\overline{=}$	80 mA, 30 V $\overline{=}$
Pry-off tamper	Optional	On-board (Yes)
AM relay characteristic	—	80 mA at 30 V $\overline{=}$ max.
Alarm time	3 s	
Operating temperature	-10 to +55°C (14 to 130°F)	
Dimensions (H x W x D)	108 x 60 x 46 mm (4.25 x 2.36 x 1.81 in.)	
Relative humidity	95% max.	
Weight	120 g (4.2 oz.)	128 g (4.5 oz.)
IP/IK rating	IP30 IK02	

## Regulatory information

**Manufacturer** UTC Fire & Security Americas Corporation, Inc.  
1275 Red Fox Rd., Arden Hills, MN 55112-6943, USA  
Authorized EU manufacturing representative:  
UTC Fire & Security B.V.  
Kelvinstraat 7, 6003 DH Weert, Netherlands

**Certification** 



2002/96/EC (WEEE directive): Products marked with this symbol cannot be disposed of as unsorted municipal waste in the European Union. For proper recycling, return this product to your local supplier upon the purchase of equivalent new equipment, or dispose of it at designated collection points. For more information see: [www.recyclethis.info](http://www.recyclethis.info).

## Contact information

[www.utcfireandsecurity.com](http://www.utcfireandsecurity.com) or [www.interlogix.com](http://www.interlogix.com)

For customer support, see [www.utcfssecurityproducts.eu](http://www.utcfssecurityproducts.eu)

## DE: Installationsanweisungen

### Einführung

Die Serie VE1012/VE1012AM besteht aus PIR/PIR-AM-Bewegungsmeldern. Letztere verfügen über einen patentierten Spiegel sowie Pyro- und Signalverarbeitungstechnologie.

### Installationsanleitungen

Die in diesen Meldern eingesetzte Technologie dient zur Vermeidung falscher Alarmmeldungen. Dennoch sollten Sie potenzielle Instabilitätsfaktoren vermeiden (Abb. 1), darunter:

- Direkte Sonneneinstrahlung auf den Melder
- Starke auf den Melder gerichtete Zugluft
- Hitzequellen innerhalb des Erfassungsbereichs
- Große Tiere innerhalb des Erfassungsbereichs des Melders

- Verdecken des Erfassungsbereichs des Melders durch große Objekte, z. B Möbel
- Objekte innerhalb von 50 cm des Melders mit Abdeckerkennung (AM)
- Montage zweier gegenüberliegender Melder in einem Abstand von weniger als 50 cm

## Installation des Melders

### Abbildung 7 Positionen

Position	Beschreibung
(1)	Standard Anschaltung (Werkseinstellung)
(2)	Dual-MG Anschaltung
CP	Einbruchmeldezentrale
WT	Gehtest
AM	Abdeckerkennung
D/N	Scharf/Unscharf
Rtest	Ferntest

### Installation des Melders:

1. Nehmen Sie die kundenspezifische Abdeckkappe ab und entfernen Sie die Schraube (Abb. 2, Schritt 1).
2. Öffnen Sie den Melder vorsichtig mit einem Schraubendreher (Abb. 2, Schritte 2 und 3).
3. Befestigen Sie die Basis in einem Abstand von 1,80 m bis 3 m vom Boden an der Wand. Verwenden Sie bei der Wandmontage mindestens 2 Schrauben (DIN 7998) in den Positionen A. Verwenden Sie für eine Eckmontage Schrauben in den Positionen B oder C. (Abb. 4). Bei Installation eines Abreißkontakts, verwenden Sie die Positionen A oder B.
4. Verkabeln Sie den Melder (Abb. 4 und 7).
5. Wählen Sie die gewünschten Steckbrücken- und DIP-Schaltereinstellungen aus (Abb. 3). Weitere Informationen finden Sie im Abschnitt "Steckbrückeneinstellungen" unten.
6. Entfernen Sie die Abdeckungen und bringen Sie die Aufkleber falls erforderlich an. Siehe auch „Konfiguration des Erfassungsbereichs“ unten für weitere Details.
7. Verwenden Sie für Deckenmontagen, bei der eine Überwachung von 90° erforderlich ist, den Befestigungssatz für Wand- und Deckenmontagen (SB01).
8. Schließen Sie die Abdeckung.
9. Setzen Sie die Schraube und die kundenspezifische Abdeckkappe wieder ein.

Bei EN50131 Grad 3 Installationen darf die Montageposition C nicht verwendet werden.

## Steckbrückeneinstellungen

Siehe Abbildung 3 für die Steckbrückenpositionen (J1-6) im Melder.

### J1: Nicht verwendet

### J2: PIR aktiviert die LED

Ein: Die Melder-LED ist immer aktiviert (Werkseinstellung).

Aus: Die LED wird von der Einbruchmeldezentrale gesteuert und die Melder-LED ist immer deaktiviert (keine Speicherfunktion).

### J3 und J4: Einstellung für Dual-Meldegruppe

Dient zur Einstellung des Alarm- und Sabotagerelais. Sie können damit den Melder an eine beliebige Einbruchmeldezentrale anschließen. Verwenden Sie die Steckbrücken 3 und 4 (Abb. 7).

### J5: Einstellung für D/N-Modus (Scharf/Unscharf) oder Rtest (Ferntest)

Verwenden Sie diese Steckbrücke, um Anschlussklemme 8 entweder auf D/N oder Rtest einzustellen. UTC empfiehlt für die erforderliche Verwaltung der AM/TF-Aktivierung die Einstellung D/N. Verwenden Sie Rtest, um den Melder von der Einbruchmeldezentrale aus zu testen. Der Melder aktiviert das Alarmrelais, wenn das Testergebnis positiv ist. Bei einem negativen Testergebnis wird das Abdeckungs (AM)-Relais aktiviert.

Ein: Anschlussklemme 8 = D/N (Werkseinstellung)

Aus: Anschlussklemme 8 = Ferntest

### J6: Polaritätseinstellung der Steuerspannung (CV)

Ein: „Aktiv High“ stellt der standardmäßigen Steuerlogik die „Aktiv High“ Logik zur Verfügung, um die Eingänge für Gehtest (WT) und Scharf/Unscharf zu steuern (Werkseinstellung).

Aus: „Aktiv Low“ die stellt „Aktiv Low“ Logik zur Verfügung, um die Eingänge für Gehtest und Scharf/Unscharf zu ermöglichen.

## DIP-Schaltereinstellung

Siehe Abbildung 3, Position 1.

### SW 1: Wann eine Abdeckungs(AM)- oder Technischer Fehler (TF)-Ausgabe signalisiert werden sollte

Ein: Signalisiert AM oder TF nur, wenn sich das System im Tagbetrieb (unscharf) befindet (Werkseinstellung).

Aus: Signalisiert AM oder TF immer im Scharf- und Unscharfbetrieb.

### SW 2: AM-Empfindlichkeit

Ein: Erweiterte AM-Empfindlichkeit. Der Melder signalisiert eine Annäherung und die Maskierung des Meldefensters.

Aus: Standard-AM-Empfindlichkeit. Der Melder signalisiert eine Maskierung des Meldefensters (Werkseinstellung).

### SW 3: Zurücksetzen des AM/TF-Ausgangs

Ein: Setzt den AM- oder TF-Status 40 Sekunden nach einem PIR-Alarm zurück.

Aus: Setzt den AM- oder TF-Status nach einem PIR-Alarm zurück, wenn das System in den Unscharf- und Gehtest-Modus geschaltet wurde. Die gelbe LED wird schnell blinken. Wenn sich das System im Scharfmodus befindet, erlischt die gelbe LED-Anzeige und das System wird zurückgesetzt (Werkseinstellung).

## Hinweise

- Für die erweiterte Einstellung (SW 2 ist eingeschaltet (Ein)) muss die Ursache des AM-Alarmes beseitigt werden, bevor der AM-Reset durchgeführt werden kann.
- Wenn der AM-Alarm nicht mit einem automatischen oder einem autorisierten Reset zurückgesetzt werden kann, trennen Sie die Versorgungsspannung und schließen das Gerät anschließend wieder an.
- Ein Gehstest sollte durchgeführt werden, um zu gewährleisten, dass das Gerät ordnungsgemäß eingerichtet wurde.

## SW 4: Signalisiert AM- oder TF-Ausgang

Ein: Signalisiert AM (Abdeckung) auf dem AM- und auf dem Alarmrelais. Signalisiert TF nur auf dem AM-Relais (EN 50131).

Aus: Signalisiert AM und TF auf dem AM-Relais (Werkseinstellung).

## SW 5: Einstellen von LEDs

Ein: Aktiviert ständig beide LEDs auf dem Melder (Werkseinstellung).

Aus: Beide LEDs werden durch den Eingang für Gehstest und durch die Einstellung für Scharf/Unscharf gesteuert. Dies aktiviert die Speicherfunktion des Melders.

## AM-Kalibrierung

Während des Startvorgangs kalibriert sich der AM-Schaltkreis auf seine Umgebung. Dabei müssen Sie gewährleisten, dass sich die Umgebung in einem Abstand von 1 m vom Melder innerhalb von 60 s nach dem Startvorgang nicht verändert. Andernfalls können falsche AM-Alarmmeldungen ausgelöst werden, die nicht zurückgesetzt werden können.



## Konfiguration des Erfassungsbereichs



- Entfernen Sie die Abdeckungen (Abb. 6, Punkt 1) falls erforderlich. Der geänderte Erfassungsbereich ist in Abbildung 6, Punkt 3 bis 7 dargestellt.
 









**Hinweis:** Falls beide Abdeckungen eingesetzt sind, ist die Reichweite des Melders auf 6 m begrenzt (Werkseinstellung).
- Verändern Sie den Erfassungsbereich, indem Sie Teile der Abdeckung herausbrechen (graue Darstellung in Abbildung 6, Punkt 1). Die entsprechenden Vorhangfragmente sind in Abbildung 6, Punkt 2 dargestellt.
- Setzen Sie die passenden Spiegelabdeckungen falls erforderlich ein. Siehe Abbildung 8, Punkt 1 für Details.
 

**Vorsicht:** Das Entfernen der Aufkleber kann die Spiegeloberfläche beschädigen.
- Falls sich in der Nähe Objekte direkt unterhalb des Melders befinden, setzen Sie die Abdeckmaske in die Innenseite des Melderfensters ein (Werkseinstellung). Hierdurch werden Teile des Vorhangs die nach unten auf das Objekt gerichtet sind ausgeblendet, dessen Nähe möglicherweise den Melder destabilisieren könnte. Siehe Abbildung 8, Punkt 2.

## LED-Anzeige

-  Ständig An
-  Normales Blinken (1 Hz)
-  Schnell blinkend (4 Hz)

PIR	Rote LED	Alarmrelais	Zurücksetzen
Start		Geschlossen	Automatisch nach 25 Sek.
Unterspannung		Offen (Alarm)	Verwenden Sie die korrekte Spannung
PIR-Einbruchalarm		Offen (Alarm)	Automatisch nach 3 Sek.

PIR/AM	Rote LED	Gelbe LED	Alarmrelais	AM-Relais	Zurücksetzen
Start			Geschlossen	Geschlossen	Automatisch nach 60 Sek.
Unterspannung			Offen (Alarm)	Offen (Alarm)	Verwenden Sie die korrekte Spannung
PIR-Einbruchalarm			Offen (Alarm)		Automatisch nach 3 Sek.
PIR-Speicher					Schalten Sie 1 x Scharf / Unscharf
AM-Alarm			Offen* (Alarm)	Offen (Alarm)	Siehe DIP-Schalter 3
Nach Zurücksetzen von AM					Schalten Sie 1 x Scharf / Unscharf
Technischer Fehler				Offen (Alarm)	Führen Sie einen erfolgreichen Gehstest durch

\* Abhängig von der Einstellung von DIP-Schalter SW4.

## Technische Daten

	VE1012	VE1012AM
Melder	PIR	PIR + AM
Signalauswertung	V2E	
Reichweite	12 m	
Optik	9 Spiegelvorhänge mit hoher Dichte	
Speicher	Nein	Ja
Versorgungsspannung	9 bis 15 V Gleichspannung (12 V nominal)	
Spitze/Spitze-Brummspannung	2 V (bei 12 V Gleichspannung)	
Meldereinschaltzeit	25 Sek.	60 Sek.
Normale Stromaufnahme	5.5 mA	10 mA
Stromaufnahme bei Alarm	1.1 mA	3.8 mA
Maximale Stromaufnahme	11 mA	24 mA
Montagehöhe	Min. 1.8 m, max. 3.0 m	
Erfassungsgeschwindigkeitsbereich	30 cm/Sek. bis 3 m/Sek.	20 cm/Sek. bis 3 m/Sek.
Eigenschaften Alarm- (NC) / Sabotagerelais	80 mA, 30 V $\overline{=}$	80 mA, 30 V $\overline{=}$
Notschalter für Gehäuseöffnung	Optional	Intern (Ja)



	VE1012	VE1012AM
Eigenschaften AM-Relais	—	80 mA bei 30 V Gleichspannung max.
Alarmdauer	3 Sek.	
Betriebstemperatur	-10°C bis +55°C	
Abmessungen (H x B x T)	108 x 60 x 46 mm	
Relative Luftfeuchtigkeit	Max. 95 %	
Gewicht	120 g	128 g
IP/IK-Einstufung	IP30 IK02	

## Zertifizierung und Einhaltung

Hersteller UTC Fire & Security Americas Corporation, Inc.  
1275 Red Fox Rd., Arden Hills, MN 55112-6943, USA  
Autorisierter EU-Herstellungsrepräsentant:  
UTC Fire & Security B.V.  
Kelvinstraat 7, 6003 DH Weert, Niederlande

Zertifizierung **CE**



2002/96/EG (WEEE-Richtlinie): Produkte, die mit diesem Symbol gekennzeichnet sind, dürfen in der Europäischen Union nicht über unsortierten Hausmüll entsorgt werden. Um die ordnungsgemäße Wiederverwertung zu gewährleisten, geben Sie dieses Produkt beim Kauf eines gleichwertigen neuen Geräts an Ihren Händler vor Ort zurück, oder geben Sie es an einer entsprechend gekennzeichneten Sammelstelle ab. Weitere Informationen hierzu finden Sie auf der folgenden Website: [www.recyclethis.info](http://www.recyclethis.info).

## Kontaktinformation

[www.utcfireandsecurity.com](http://www.utcfireandsecurity.com) oder [www.interlogix.com](http://www.interlogix.com)

Kontaktinformationen für den Kundendienst finden Sie unter [www.utcssecurityproducts.de](http://www.utcssecurityproducts.de)

## ES: Instrucciones de instalación

### Introducción

La gama VE1012/1012AM está fabricada con sensores de movimiento PIR/PIR-AM. Cuentan con tecnología patentada de espejos, sensores pirotérmicos y procesamiento de la señal.

### Instrucciones para la instalación

La tecnología utilizada en estos detectores resiste riesgos de falsas alarmas. Sin embargo, debe evitar posibles causas de inestabilidad, como por ejemplo (consulte la figura 1):

- Luz solar directa en el detector
- Fuertes corrientes de aire sobre el detector
- Fuentes de calor dentro del campo de visión del detector
- Animales de gran tamaño dentro del campo de visión del detector
- Oscurecer el campo de visión del detector con objetos de gran tamaño, como por ejemplo mobiliario
- Objetos a menos de 50 cm del detector antimáscara (AM)
- Instalar dos detectores uno en frente del otro a menos de 50 cm de distancia

## Instalación del detector

### Figura 7 elementos

Elemento	Descripción
(1)	Conexión estandar (Valores por defecto)
(2)	Conexión Doble resistencia
CP	Panel de control
WT	Prueba de paseo
AM	Antimáscara
D/N	Día/Noche
Rtest	Prueba remota

### Instalación del detector:

1. Levante la tapa de la carcasa retire el tornillo (consulte la figura 2, paso 1).
2. Usando un destornillador, abra el detector con cuidado (consulte la figura 2, pasos 2 y 3).
3. Fije la base a la pared a una altura de entre 1.8 m y 3 m del suelo. Para montaje plano utilice un mínimo de dos tornillos (DIN 7998) en las posiciones A. Para los montajes en esquinas los tornillos tienen que colocarse en las posiciones B o C (figura 4). Para instalar un tamper de pared, utilice las posiciones A o B.
4. Conecte los cables del detector (consulte las figuras 4 y 7).
5. Seleccione la configuración de puente e interruptor DIP que desee (consulte la figura 3). Consulte la sección "Configuración de puentes" más adelante para obtener más información.
6. Retire las mascararas y coloque las etiquetas, si es necesario. Para mas detalles, consulte "Configuración del patron de cobertura" en la página 9.
7. Para aplicaciones de montaje en el techo que precisen de una cobertura de 90° utilice el soporte de montaje giratorio SB01.
8. Cierre la carcasa.
9. Ponga el tornillo en su sitio y vuelva a colocar la tapa de la carcasa.

Para instalaciones EN 50131 grado 3, no utilice la posición C de montaje.

### Configuración de puentes

Consulte la figura 3 para saber dónde están situados los puentes en el detector.

#### J1: No se utiliza

#### J2: PIR que activa el LED

Activado: Activa el LED del detector en todo momento (programación por defecto).

Desactivado: Pone el LED bajo control del panel de control y desactiva el LED del detector en todo momento (sin función de memoria).

#### J3 y J4: Configuración de bucle doble

Configura los relés de alarma y tamper. Le permite conectar el detector a cualquier panel de control. Utilice los puentes 3 y 4. Consulte la figura 7.



### J5: Configuración de modo D/N (Día/Noche) o de Rtest (prueba remota)

Utilice este puente para configurar la terminal 8 como D/N o Rtest. UTC recomienda utilizar D/N para administrar la activación de AM/FT cuando sea necesario. Utilice Rtest para realizar una prueba del detector desde el panel de control. El detector activará el relé de alarma si la prueba da resultados positivos, y el relé de AM si la prueba da resultados negativos.

Activado: Terminal 8 = D/N. Programación por defecto.

Desactivado: Terminal 8 = Prueba remota.

### J6: Configuración de polaridad del voltaje de control (VC)

Activado: "Activo nivel Alto" proporciona la lógica estándar con la lógica "Activo nivel Alto" para permitir las entradas Prueba de paseo (WT) y Día/Noche. Programación por defecto.

Desactivado: "Activo nivel Bajo" proporciona la lógica "Activo nivel Bajo" para permitir las entradas Prueba de paseo y Día/Noche.

## Configuración del detector: Configuración de interruptor DIP

Vea figura 3, elemento 1.

### INTERRUPTOR 1: Para señalar la salida AM (antimáscara) o FT (fallo técnico)

Activado: Señala AM o FT sólo cuando el sistema está en modo Día (programación por defecto).

Desactivado: Siempre señala AM o FT en el modo Día y Noche.

### INTERRUPTOR 2: Sensibilidad de AM

Activado: Sensibilidad AM avanzada. El detector señala la zona AM enmascarada.

Desactivado: Sensibilidad AM estándar. El detector señala la zona AM de acercamiento (valor predeterminado de fábrica).

### INTERRUPTOR 3: Restablecimiento de la salida AM/FT

Activado: Restablece los estados de AM o FT 40 segundos después de una alarma PIR.

Desactivado: Restablece el estado de AM o FT después de una alarma PIR si el sistema está en los estados de Prueba de paseo y Día. El indicador LED amarillo parpadeará rápidamente. Si el sistema está en estado Noche, el indicador LED amarillo se apagará y el sistema se restablecerá (programación por defecto).

### Notas

- Para la configuración avanzada (INTERRUPTOR 2 está activado) tiene que eliminarse el origen de la alarma AM para que pueda restablecerse AM.
- Si la alarma no se puede restablecer con un restablecimiento automático o autorizado, desconecte la fuente de alimentación y vuelva a conectarla.
- Debe llevarse a cabo una prueba de detección para garantizar que la configuración del dispositivo es la apropiada para la aplicación.

### INTERRUPTOR 4: Señalización de salida AM o FT

Activado: Señala AM en el relé de AM y el relé de alarma. Señala FT en el relé de AM solamente (EN 50131).

Desactivado: Señala AM y FT en el relé de AM (programación por defecto).

### INTERRUPTOR 5: Configuración de indicadores LED

Activado: Activa ambos LED en el detector en todo momento (programación por defecto).

Desactivado: Pone a ambos indicadores LED bajo el control de las entradas Prueba de paseo y Día/Noche. Esto activa la función de memoria del detector.

## Calibración AM

Durante el inicio el sistema de circuitos de AM se calibra con su entorno. Es importante asegurarse de que no se producen cambios en el entorno en un radio de 1 metro de distancia del detector los 60 segundos posteriores a su puesta en funcionamiento, de lo contrario el detector podría ser vulnerable a falsas alarmas AM y podría no ser posible restablecer estas alarmas.

## Configuración del patron de cobertura

- Retire las mascararas si es necesario (Figura 6, parte 1). El patron modificado se muestra en la Figura 6, partes 3 a 7.



**Nota:** Si ambas mascararas estan instalados, el rango del detector se limita a 6 m (defecto).



- Para modificar el patron se deben romper las mascararas (mostradas en gris en la Figura 6, parte 1). Las correspondientes partes de cortinas se muestran en la Figura 6, parte 2.
- Si fuera necesario, colocar las apropiadas etiquetas en los espejos. Para mas detalles Figura 8, parte 1.

**Precaución:** Al retirar las etiquetas una vez colocadas, se puede dañar la superficie del espejo.

- Cuando existen objetos cercanos justo debajo del detector, encaje la mascara en el interior de la ventana (por defecto). Esto anula la parte de las cortinas que enfocan hacia abajo del detector, y que pueden desestabilizar al detector. Mirar Figura 8, parte 2.

## Indicación LED

 Encendido de forma continua  Parpadeo normal (1 Hz)  Parpadeo rápido (4 Hz)

PIR	LED rojo	Relé de alarma	Restablecimiento
Inicio		Cerrado	Automáticamente después de 25 s
Tensión baja		Abierto (alarma)	Aplicar el voltaje adecuado
Alarma PIR de intruso		Abierto (alarma)	Automáticamente después de 3 s

PIR/AM	LED rojo	LED amarillo	Relé de alarma	Relé de AM	Restablecimiento
Inicio			Cerrado	Cerrado	Automáticamente después de 60 s
Tensión baja			Abierto (alarma)	Abierto (alarma)	Aplicar el voltaje adecuado
Alarma PIR de intruso			Abierto (alarma)		Automáticamente después de 3 s
PIR cerrado (memoria)					Cambio a modo Noche
Alarma AM			Abierto* (alarma)	Abierto (alarma)	Ver interruptor DIP 3
Después de restablecer AM					Cambio a modo Noche
Fallo técnico				Abierto (alarma)	Realizar una prueba de paseo con éxito

\*Dependiendo de la programación de los microinterruptores SW4.

## Especificaciones técnicas

	VE1012	VE1012AM
Detector	PIR	PIR + AM
Procesamiento de la señal	V2E	
Alcance	12 m (39' 4")	
Óptico	9 cortinas de espejo de alta densidad	
Memoria	No	Sí
Alimentación de entrada	9 a 15 V $\overline{=}$ (12 V nominal)	
Onda de pico a pico	2 V (a 12 V $\overline{=}$ )	
Tiempo de arranque del detector	25 s	60 s
Consumo de corriente en estado normal	5,5 mA	10 mA
Consumo de corriente en alarma	1,1 mA	3,8 mA
Consumo máximo de corriente	11 mA	24 mA
Altura de instalación	Mín. 1,8 m, máx. 3 m (mín. 5,9 pies, máx. 9,84 pies)	
Rango de velocidades de destino	30 cm/s a 3 m/s (12 pulgadas/s a 10 pies/s)	20 cm/s a 3 m/s (8 pulgadas/s a 10 pies/s)
Característica del relé de alarma (NC) / tamper	80 mA, 30 V $\overline{=}$	80 mA, 30 V $\overline{=}$
Tamper de pared	Opcional	En la placa (Sí)
Característica del relé de AM	–	80 mA a 30 V $\overline{=}$ máx.
Tiempo de alarma	3 s	
Temperatura de funcionamiento	-10°C a +55°C (14°F a 130°F)	
Dimensiones (Al x An x Pro)	108 x 60 x 46 mm (4,25 x 2,36 x 1,81 pulgadas)	
Humedad relativa	Máx. 95%	
Peso	120 g (4,2 onzas)	128 g (4,5 onzas)
Rango de IP/IK	IP30 IK02	

## Información normativa

Fabricante UTC Fire & Security Americas Corporation, Inc.  
1275 Red Fox Rd., Arden Hills, MN 55112-6943, EE. UU.  
Representante de fabricación autorizado en la UE:  
UTC Fire & Security B.V.  
Kelvinstraat 7, 6003 DH Weert, Países Bajos



2002/96/EC (directiva WEEE): los productos marcados con este símbolo no se pueden desechar como residuos urbanos no clasificados en la Unión Europea. Para que se pueda realizar un reciclaje adecuado, devuelva este producto a su representante de ventas local al comprar un equipo nuevo similar o deséchelo en los puntos de recogida designados. Para obtener más información, consulte: [www.recyclethis.info](http://www.recyclethis.info).

## Información de contacto

[www.utcfireandsecurity.com](http://www.utcfireandsecurity.com) o [www.interlogix.com](http://www.interlogix.com)

Para acceder al servicio técnico, consulte [www.utcssecurityproducts.es](http://www.utcssecurityproducts.es)

## FR: Manuel d'installation

### Introduction

La gamme VE1012 / VE1012AM est constituée de détecteurs de mouvements IRP/IRP-AM. Ceux-ci possèdent une technologie brevetée de miroir, capteur pyro et traitement du signal.

### Instructions d'installation

La technologie utilisée dans ces détecteurs est conçue pour résister aux risques de fausses alarmes. Toutefois, il est conseillé d'éviter les causes d'instabilité potentielles, telles que (voir fig. 1) :

- L'exposition du détecteur à la lumière directe du soleil
- Les courants d'air puissants sur le détecteur
- Les sources de chaleur dans le champ de vision du détecteur
- La présence de grands animaux dans le champ de vision du détecteur
- L'obstruction du champ de vision du détecteur par des objets volumineux, comme des meubles
- La présence d'objets à moins de 50 cm du détecteur anti-masque (AM)
- L'installation de deux détecteurs face à face à moins de 50 cm de distance

### Installation du détecteur

#### Figure 7 légende

Numéro	Description
(1)	Connexion standard (défaut usine)
(2)	Connexion double boucle
CP	Centrale

Numéro	Description
WT	Test de marche
AM	Anti-masque
D/N	Jour/Nuit
Rtest	Test à distance

### Installation du détecteur:

1. Soulevez le couvercle et retirez la vis (voir fig. 2, étape 1).
2. A l'aide d'un tournevis, ouvrez délicatement le détecteur en faisant levier (voir fig. 2, étapes 2 et 3).
3. Fixez la base au mur à une hauteur comprise entre 1,8 m et 3 m du sol. Pour un montage à plat utiliser au minimum deux vis (DIN 7998) en position A. Pour le montage en coin, utilisez les vis en positions B ou C (fig. 4). Utilisez la position A ou B pour installer l'autoprotection.
4. Raccordez le détecteur (voir figures 4 et 7).
5. Sélectionnez le cavalier requis et la configuration des commutateurs DIP (voir fig. 3). Pour plus d'informations, consultez la section « Réglage du cavalier » ci-dessous.
6. Retirer les caches et ajouter les autocollants, si nécessaire. Voir « Configuration de la couverture » en page 12 pour plus détails.
7. Pour les applications de montage au plafond requérant une couverture de 90 °, utilisez la patte de fixation à pivot SB01.
8. Fermez le panneau de couverture.
9. Insérez la vis et remettez le couvercle en place.

Pour les installations EN 50131 grade 3, ne pas utiliser le montage en position C.

### Réglage du cavalier

Reportez-vous à la figure 3 pour connaître les emplacements du cavalier dans le détecteur.

#### J1 : Non utilisé

#### J2 : Activation du témoin lumineux avec l'IRP

Activé: Active le témoin lumineux du détecteur à tout moment (sortie d'usine)

Désactivé: Met le témoin lumineux sous le contrôle de la centrale et désactive le témoin lumineux du détecteur (pas de fonction de mémoire)

#### J3 et J4 : Configuration de la boucle double

La boucle double permet de régler les relais d'alarme et d'autoprotection. Elle permet de connecter le détecteur à tout type de centrale. Elle utilise les cavaliers 3 et 4. Voir fig. 7.

#### J5 : Paramètre du mode J/N (Jour/Nuit) ou du test à distance

Utilisez ce cavalier pour régler le terminal 8 sur J/N ou test à distance. UTC recommande l'utilisation de J/N pour gérer l'activation d'AM/PT quand cela est nécessaire. Utilisez le test à distance pour tester le détecteur à partir de la centrale. Le détecteur active le relais d'alarme si le résultat du test est positif et le relais AM si le résultat du test est négatif.

Activé : Terminal 8 = J/N (sortie d'usine)

Désactivé : Terminal 8 = Test à distance

### J6 : Réglage de la polarité de tension de contrôle (TC)

Activé : Logique active haute. « Sortie active » fournit la logique standard avec une sortie active pour activer les entrées test de marche et jour/nuit (sortie d'usine).

Désactivé : Actif Bas. « Sortie non active » fournit une sortie non active pour activer les entrées test de marche et jour/nuit.

### Réglage commutateur DIP

Voir figure 3, objet 1.

#### SW 1 : Quand signaler les sorties AM (anti-masque) ou PT (problème technique)

Activé : Signale les alarmes AM ou PT uniquement quand le système est en mode jour (sortie d'usine).

Désactivé : Signale toujours l'AM ou le PT en mode Jour et Nuit.

#### SW 2 : Sensibilité d'anti-masque

Activé : sensibilité d'anti-masque avancée. Le détecteur signale le masquage de la zone AM.

Désactivé : sensibilité d'anti-masque standard. Le détecteur signale l'approche de la zone AM (configuration d'usine par défaut).

#### SW 3 : Réinitialisation des sorties AM/PT

Activé : Réinitialise l'état AM ou PT 40 secondes après une alarme IRP.

Désactivé : Réinitialise l'état AM ou PT suite au déclenchement d'une alarme IRP, lorsque le système est en mode jour et test de marche. Le témoin jaune clignote rapidement. Lorsque le système est en état nuit, le témoin jaune s'éteint et le système se réinitialise (sortie d'usine).

#### Remarques

- Pour le réglage avancé (commutateur SW 2 en position ON), la source de l'alarme AM doit être retirée pour que vous puissiez réinitialiser l'anti-masque.
- Si l'alarme AM ne peut pas être réinitialisée avec la réinitialisation automatique ou autorisée, débranchez l'alimentation électrique, puis rebranchez-la.
- Il est recommandé d'effectuer un test de marche afin de vérifier que les paramètres de l'appareil conviennent pour cette application.

#### SW 4 : Signalisation des sorties AM ou PT

Activé : Signale les sorties AM à la fois sur les relais AM et d'alarme. Signale les sorties PT sur le relais AM uniquement (EN 50131).

Désactivé : Signale les sorties AM et PT sur le relais AM (sortie d'usine).

#### SW 5 : Réglage des témoins lumineux

Activé : Active en permanence les deux témoins lumineux du détecteur (sortie d'usine).

Désactivé : Met les deux témoins sous contrôle des entrées test de marche et jour/nuit. Ceci active la fonction de mémoire du détecteur.



## Calibrage de l'anti-masque



Au démarrage, le circuit de l'anti-masque s'auto-calibre par rapport à son environnement. Il est important de vérifier qu'aucune modification n'est intervenue dans l'environnement, dans un rayon de 1 m de distance du détecteur, dans les 60 s suivant la mise sous tension. A défaut, le détecteur risque d'être sensible aux fausses alarmes AM, qui ne pourraient alors pas être réinitialisées.







## Configuration de la couverture



- Retirer les caches (Figure 6, indice 1) si nécessaire. La couverture modifiée est indiquée à la Figure 6, indices 3 à 7.
- Note:** Si tous les caches sont installés, la portée du détecteur est limitée à 6 m (par défaut).
- Modifier la couverture en cassant les différentes parties du cache (indiqué en gris sur la Figure 6, indice 1). Les fragments du rideau correspondant sont indiqués à la Figure 6, indice 2.
  - Placer les autocollants de miroir appropriés si nécessaire. Voir la Figure 8, indice 1 pour plus détails.
- Attention:** La surface du miroir peut être endommagée en retirant les caches stickers.
- Quand des objets se situent directement sous le détecteurs, mettre en place le masque à l'intérieur de la fenêtre (par défaut). Cela désactivera les rideaux regardant en dessous, qui peuvent déstabiliser le détecteur. Voir la Figure 8, indice 2.

## Explication des témoins

-  Allumé en continu  Clignotement normal (1 Hz)  
 Clignotement rapide (4 Hz)

IRP	Témoin rouge	Relais d'alarme	Réinitialisation
Démarrage		Fermé	Automatiquement après 25 s
Basse tension		Ouvert (alarme)	Utiliser une tension correcte
Alarme intrusion IRP		Ouvert (alarme)	Automatiquement après 3 s

IRP/AM	Témoin rouge	Témoin jaune	Relais d'alarme	Relais AM	Réinitialisation
Démarrage			Fermé	Fermé	Automatiquement après 60 s
Basse tension			Ouvert (alarme)	Ouvert (alarme)	Utiliser une tension correcte
Alarme intrusion IRP			Ouvert (alarme)		Automatiquement après 3 s
IRP verrouillé (mémoire)					Passer au mode nuit
Alarme AM			Ouvert* (alarme)	Ouvert (alarme)	Voir commutateur DIP 3

IRP/AM	Témoin rouge	Témoin jaune	Relais d'alarme	Relais AM	Réinitialisation
Après réinitialisation de l'AM					Passer en mode nuit
Problème technique				Ouvert (alarme)	Réussir un test de marche

\* Dépend du paramétrage du commutateur DIP SW4.

## Spécifications techniques

	VE1012	VE1012AM
Statut	IRP	IRP + AM
Traitement du signal	V2E	
Catégorie	12 m	
Optique	9 miroirs à rideau haute densité	
Mémoire	Non	Oui
Puissance d'entrée	9 à 15 V CC (12 V nominal)	
Ondulation crête à crête	2 V (à 12 V CC)	
Temps de démarrage du détecteur	25 s	60 s
Consommation électrique normale	5.5 mA	10 mA
Consommation actuelle en mode Alarme	1.1 mA	3.8 mA
Consommation électrique maximale	11 mA	24 mA
Hauteur de montage	Min. 1,8 m, max. 3,0 m	
Vitesse cible	De 30 cm/s à 3 m/s	De 20 cm/s à 3 m/s
Caractéristiques du relais d'alarme (NC) / d'autoprotection	80 mA, 30 V CC	80 mA, 30 V CC
Protection contre l'arrachement	Non	Oui
Caractéristiques du relais AM	—	80 mA à 30 V cc max.
Temps d'alarme	3 s	
Température de fonctionnement	de -10°C à +55°C	
Dimensions (H x L x P)	108 x 60 x 46 mm	
Humidité relative	95 % max.	
Poids	120 g	128 g
Classe IP/IK	IP30 IK02	

## Information réglementaire

Fabricant UTC Fire & Security Americas Corporation, Inc.  
 1275 Red Fox Rd., Arden Hills, MN 55112-6943, E-U  
 Représentant européen agréé de la fabrication :  
 UTC Fire & Security B.V.  
 Kelvinstraat 7, 6003 DH Weert, Pays-Bas

Certification 

VE1012 : NFA2P grade 2  
n°2621100013



VE1012AM : NFA2P grade 3  
n°2621100015

UF146, Classe d'environnement II  
Certifié suivant les référentiels :  
- EN50131-2-2 - RTC50131-2-2 - NF324 H58  
CNPP Cert AFNOR Certification  
www.cnpp.com www.afnor.org



2002/96/EC (WEEE): Les produits marqués de ce symbole peuvent pas être éliminés comme déchets municipaux non triés dans l'Union européenne. Pour le recyclage, retourner ce produit à votre fournisseur au moment de l'achat d'un nouvel équipement équivalent, ou à des points de collecte désignés. Pour plus d'informations, voir: [www.recyclethis.info](http://www.recyclethis.info).

## Informations de contact

[www.utcfireandsecurity.com](http://www.utcfireandsecurity.com) ou [www.interlogix.com](http://www.interlogix.com)

Pour contacter l'assistance clientèle, voir  
[www.utcfssecurityproducts.fr/mail\\_support.htm](http://www.utcfssecurityproducts.fr/mail_support.htm)

## IT: Istruzioni per l'installazione

### Introduzione

La famiglia VE1012/VE1012AM è costituita da rivelatori di movimento PIR/PIR-AM. Sono dotati di uno specchio brevettato, sensore pirolettrico ed elaborazione del segnale.

### Linee guida per l'installazione

La tecnologia utilizzata per questi rivelatori è a prova di falsi allarmi. È tuttavia necessario evitare potenziali cause di instabilità, quali (vedere la fig. 1):

- Esposizione del rivelatore alla luce solare diretta
- Forti correnti d'aria in prossimità del rivelatore
- Fonti di calore nel campo visivo del rivelatore
- Animali di grosse dimensioni nel campo visivo del rivelatore
- Oscuramento del campo visivo del rivelatore con oggetti di grandi dimensioni (es. mobilio)
- Presenza di oggetti nel raggio di 50 cm dal rivelatore antimascheramento (AM)
- Installazione di due rivelatori l'uno di fronte all'altro a meno di 50 cm di distanza

## Installazione del rivelatore

### Figura 7 oggetti

Oggetto	Descrizione
(1)	Connessione standard (impostazione di fabbrica)
(2)	Connessione a doppio bilanciamento
CP	Centrale
WT	Test di copertura
AM	Antimascheramento
D/N	Giorno/notte
Rtest	Test remoto

### Installazione del rivelatore:

1. Sollevare la chiusura a incastro e rimuovere la vite (vedere fig. 2, punto 1).
2. Aprire il rivelatore facendo leva con un cacciavite (fig. 2, punti 2 e 3).
3. Fissare la base al muro ad un'altezza dal pavimento compresa tra 1,8 e 3 m. Per il fissaggio a parete utilizzare almeno due viti (DIN7998) nelle posizioni A. Per il montaggio angolare, utilizzare le viti nelle posizioni B o C (fig. 4). Per installare un contatto antirimozione, utilizzare la posizione A o B.
4. Collegare il rivelatore (fig. 4 e 7).
5. Selezionare le impostazioni desiderate dei ponticelli e dei commutatori DIP switch (vedere fig. 3). Per ulteriori informazioni, vedere la sezione "Impostazioni dei ponticelli" più sotto.
6. Rimuovere le maschere di oscuramento e aggiungere gli adesivi, se richiesto. Vedere "Selezione del campo schema di copertura" a pagina 14 per ulteriori dettagli.
7. Per applicazioni con montaggio a soffitto che richiedano una copertura a 90°, utilizzare il supporto mobile SB01. Il montaggio a soffitto non è una prestazione certificata EN 50131.
8. Chiudere il coperchio.
9. Inserire la vite e riposizionare al suo posto la chiusura a incastro.

Per installazioni l'EN 50131 grado 3, non utilizzare la posizione C.

### Impostazioni dei ponticelli

Per le posizioni dei ponticelli nel rivelatore, vedere la figura 3.

#### J1: non utilizzato

#### J2: PIR che attiva il LED

Chiuso: Attiva il LED del rivelatore (impostazione di fabbrica).

Aperto: Mette il LED sotto il controllo della centrale (nessuna funzione memoria).

#### J3 e J4: impostazione circuito doppio bilanciamento

Imposta i relè di allarme e antimanomissione e consente di collegare il rivelatore a qualsiasi centrale. Utilizzare i ponticelli 3 e 4. Vedere fig. 7.



### J5: impostazione del modo D/N (giorno/notte) o Rtest (test remoto)

Utilizzare questo ponticello per impostare il terminale 8 su D/N o Rtest. UTC consiglia di utilizzare D/N per gestire l'attivazione AM/TF quando necessario. Utilizzare Rtest per testare il rivelatore dalla centrale. Il rivelatore attiva il relè allarme se il risultato del test è positivo e il relè antimascheramento se il risultato del test è negativo.

Chiuso: Terminale 8 = D/N. Impostazione di fabbrica

Aperto: Terminale 8 = Test remoto

### J6: impostazione della polarità della tensione di controllo (CV)

Chiuso: "Attiva alta" fornisce la logica standard attiva alta che abilita gli ingressi test di copertura (WT) e giorno/notte (D/N) (Impostazione di fabbrica).

Aperto: "Attiva bassa" fornisce la logica attiva bassa che abilita gli ingressi test di copertura e giorno/notte.

## Impostazione commutatore DIP-switch

Vedere figura 3, oggetto 1.

### SW 1: quando segnalare l'uscita AM (antimascheramento) o TF (guasto tecnico)

On: Segnala l'uscita AM o TF solo quando il sistema è nel modo giorno (impostazione di fabbrica).

Off: Segnala sempre AM o TF durante il modo giorno e notte.

### SW 2: sensibilità AM

On: Sensibilità AM avanzata. Il rivelatore segnala il mascheramento dell'area AM.

Off: Sensibilità AM standard. Il rivelatore segnala l'avvicinamento all'area AM (impostazione predefinita).

### SW 3: reset dell'uscita AM/TF

On: Resetta lo stato AM o TF da 40 secondi dopo l'attivazione, mediante un allarme PIR.

Off: Resetta lo stato AM o TF mediante un allarme PIR, quando il sistema è impostato nello stato giorno e l'ingresso test di copertura (walk test) è attivato. Il LED giallo lampeggerà velocemente. Quando il sistema è nello stato notte, il LED giallo si spegne e il sistema si resetta (impostazione di fabbrica).

### Note

- Per le impostazioni avanzate (SW 2 è impostato su On) l'origine dell'allarme AM deve essere rimossa prima di abilitare l'allarme AM.
- Se non è possibile resettare l'allarme AM con il reset automatico o con il reset autorizzato, scollegare l'alimentazione e ricollegarla.
- È necessario eseguire un test di copertura per verificare che le impostazioni del dispositivo siano adatte all'applicazione.

### SW 4: segnalazione uscita AM o TF

On: segnala AM su entrambi i relè AM e allarme e TF solo sul relè AM (EN 50131).

Off: segnala AM e TF solo sul relè AM (impostazione di fabbrica).

### SW 5: impostazione dei LED

On: attiva entrambi i LED del rivelatore in qualsiasi momento (impostazione di fabbrica).

Off: mette entrambi i LED sotto il controllo degli ingressi test di copertura (walk test) e giorno/notte (day/night). Ciò attiva la funzione di memoria del rivelatore.

Per garantire la conformità alla EN 50131 grado di prestazione 3 il DIP-switch SW5 deve essere impostato in posizione Off.

## Calibrazione AM

Durante l'avviamento, la circuiteria AM determina la calibrazione in base all'ambiente. È importante verificare che non avvengano variazioni ambientali entro un metro di distanza dal rivelatore nei 60 secondi successivi all'avvio; in caso contrario il rivelatore potrebbe essere soggetto a falsi allarmi AM e potrebbe non essere possibile resettare tali allarmi.

## Selezione del campo schema di copertura

- Rimuovere le maschere (Figura 6, oggetto 1) se necessario. Il campo è illustrato in Figura 6, oggetto da 3 a 7.

**Nota:** Se entrambe le maschere sono installate, il campo di copertura è limitato a 6 m (impostazione di fabbrica).



- Modificare il campo di copertura staccando le parti della maschera (mostrare in grigio nella Figura 6, oggetto 1). Le porzioni di tende corrispondenti sono illustrate nella Figura 6, oggetto2.



- Mettere gli appropriati adesivi sullo specchio se necessario. Vedere Figura 8, oggetto 1 per dettagli.

**Attenzione:** La rimozione degli adesivi può danneggiare la superficie dello specchio.

- Quando ci sono oggetti vicino direttamente sotto il sensore, mettere la maschera all'interno della finestra (impostazioni di fabbrica). Questo disabilita la parte di tende che guardano in basso verso l'oggetto, la cui vicinanza potrebbe destabilizzare il sensore. Vedere Figura 8, oggetto 2.

## Indicatori LED

-  Acceso fisso
-  Lampeggiamento normale (1 Hz)
-  Lampeggio veloce (4 Hz).

PIR	LED rosso	Relè di allarme	Reset
Avviamento		Chiuso	Automatico dopo 25 s
Bassa tensione		Aperto (allarme)	Applicazione della tensione corretta
Allarme anti intrusione PIR		Aperto (allarme)	Automatico dopo 3 s

PIR/AM	LED rosso	LED giallo	Relè di allarme	Relè AM	Reset
Avviamento			Chiuso	Chiuso	Automatico dopo 60 s
Bassa tensione			Aperto (allarme)	Aperto (allarme)	Applicazione della tensione corretta
Allarme anti intrusione PIR			Aperto (allarme)		Automatico dopo 3 s
PIR memorizzato (memoria)					Commutazione modo notte
Allarme AM			Aperto* (allarme)	Aperto (allarme)	Vedere DIP switch 3
Dopo il reset AM					Commutazione modo notte
Guasto tecnico				Aperto (allarme)	Effettuazione con esito positivo di un test di copertura

\* Dipende dall'impostazione del DIP switch SW4.

## Specifiche tecniche

	VE1012	VE1012AM
Rivelatore	PIR	PIR + AM
Elaborazione segnale	V2E	
Portata	12 m	
Caratteristiche ottiche	9 tende a specchio ad alta densità	
Memoria	No	Si
Corrente d'ingresso	9 — 15 V <sub>DC</sub> (12 V <sub>DC</sub> nominale)	
Ondulazione residua piccolo-picco	2 V (a 12 V <sub>DC</sub> )	
Tempo di avvio rivelatore	25 s	60 s
Consumo di corrente normale	5.5 mA	10 mA
Consumo di corrente in stato di allarme	1.1 mA	3.8 mA
Consumo di corrente max.	11 mA	24 mA
Altezza di montaggio	Min. 1,8 m, max. 3,0 m	
Velocità di rilevamento	Da 30 cm/s a 3 m/s	Da 20 cm/s a 3 m/s
Relè antimanomissione / allarme (NC) caratt.	80 mA, 30 V <sub>DC</sub>	80 mA, 30 V <sub>DC</sub>
Protezione antirimozione	Opzionale (ST400)	Su scheda (si)
Relè AM caratt.	—	80 mA a 30 V <sub>DC</sub> max
Tempo di allarme	3 s	
Temperatura di funzionamento	Da -10°C a +55°C	
Dimensioni (A x L x P)	108 x 60 x 46 mm	
Umidità relativa	Max 95%	
Peso	120 g	128 g
Grado di protezione IP/IK	IP30 IK02	

## Informazioni sulle normative

Produttore UTC Fire & Security Americas Corporation, Inc.  
1275 Red Fox Rd., Arden Hills, MN 55112-6943, Stati Uniti  
Rappresentante autorizzato per l'UE:  
UTC Fire & Security B.V.  
Kelvinstraat 7, 6003 DH Weert, Paesi Bassi

Certificazione



2002/96/CE (direttiva WEEE): all'interno dell'Unione europea i prodotti contrassegnati con questo simbolo non possono essere smaltiti come normali rifiuti. Al momento dell'acquisto di un'apparecchiatura nuova analoga restituire il prodotto al fornitore locale o smaltirlo consegnandolo presso gli appositi punti di raccolta. Per ulteriori informazioni vedere: [www.recyclethis.info](http://www.recyclethis.info).

## Informazioni di contatto

[www.utcfireandsecurity.com](http://www.utcfireandsecurity.com) o [www.interlogix.com](http://www.interlogix.com)

Per l'assistenza clienti, vedere [www.utcfssecurityproducts.it](http://www.utcfssecurityproducts.it)

## NL: Installatie-instructies

### Inleiding

De VE1012 / VE1012AM-serie bestaat uit PIR / PIR-AM-bewegingssensors. Ze zijn voorzien van gepatenteerde spiegel-, pyro- en signaalverwerkingstechnologie.

### Richtlijnen voor de installatie

De technologie in deze detectors maakt het systeem minder gevoelig voor valse alarmen. Vermijd echter bepaalde situaties die instabiliteit kunnen veroorzaken, zoals (zie fig. 1):

- Rechtstreeks zonlicht op de detector
- Veel tocht op de detector
- Warmtebronnen binnen het detectieveld van de detector
- Grote dieren binnen het detectieveld van de detector
- Het kijkveld van de detector afschermen met grote objecten, zoals meubels
- Objecten binnen 50 cm van de AM-detector (anti-maskering)
- Twee detectors recht tegenover elkaar en met minder dan 50 cm tussenruimte installeren

### De detector installeren

#### Figuur 7 items

Item	Beschrijving
(1)	Standaard aansluiting (fabrieks instelling)
(2)	Dubbellus aansluiting
CP	Controlepaneel
WT	Loopteststatus
AM	Anti-maskering
D/N	Dag/Nacht
Rtest	Test op afstand



## De detector installeren:

1. Til het afdekplaatje omhoog en verwijder de schroef (zie fig. 2, stap 1).
2. Maak de detector voorzichtig open met een schroevendraaier (zie fig. 2, stappen 2 en 3).
3. Monteer de achter box tegen de muur tussen 1,8 m en 3,0 m vanaf de vloer. Gebruik voor vlakke montage minimaal twee schroeven (DIN 7998), in positie A. Gebruik voor hoekmontage schroeven in de positie B of C (fig. 4). Bij installatie van de afneem sabotage beveiliging gebruik positie A of B.
4. Breng de bedrading van de detector aan (zie fig. 4 en 7).
5. Selecteer de gewenste instellingen voor de jumper en DIP-schakelaars (zie fig. 3). Zie het gedeelte "Jumperinstellingen" hieronder voor meer informatie.
6. Verwijder de maskers en voeg de stickers toe, indien nodig. Zie "Het detectie patroon configureren" op pagina 17 voor meer details.
7. Als u de detector aan het plafond wilt bevestigen voor een 90° dekking, moet u de SB01-beugel gebruiken.
8. Plaats het front terug.
9. Breng de schroef weer aan en zet het afdekplaatje terug.

Voor EN 50131 grade 3 installaties, maak geen gebruik van montagepositie C.

## Jumperinstellingen

Zie figuur 3 voor de locatie van de jumpers in de detector.

### J1: Niet in gebruik

### J2 : PIR voor inschakelen van de LED

Aan: Schakelt de LED permanent aan (fabrieksinstelling).

Uit: Plaast de LED onder de controle van de centrale en schakelt de LED permanent uit (geen geheugenfunctie).

### J3 en J4: Dubbele lusinstelling

Hiermee stelt u de alarm- en sabotagerelais in. U kunt de detector hiermee op elk controlepaneel aansluiten. Gebruik de jumpers 3 en 4. Zie fig. 7.

### J5: Instelling van D/N-modus (Dag/Nacht) of Rtest (test op afstand)

Met deze jumper kunt u aansluiting 8 op D/N of Rtest instellen. UTC raadt aan dat u D/N gebruikt voor het controleren van de AM/TF-activering, indien nodig. Gebruik Rtest om de detector te testen vanaf de centrale. De detector activeert het alarmrelais als het testresultaat positief is en activeert het AM-relais als het testresultaat negatief is.

Aan: Terminal 8 = D/N (fabrieksinstelling)

Uit: Terminal 8 = Test op afstand

### J6: Polariteitsinstelling van de regelspanning (CV)

Aan: "Actieve hoge" biedt de standaard logica met "Actieve hoge"-logica om de ingangen Looptest (WT) en Dag/Nacht (D/N) in te schakelen.

Uit: "Actieve lage" biedt "Actieve lage"-logica om de ingangen Looptest en Dag/Nacht in te schakelen.

## Instelling DIP-switch

Zie figuur 3, item 1.

### SW 1: Wanneer u AM (anti-maskering) of TF (technische fout) moet melden

Aan: AM of TF alleen melden wanneer het systeem in de modus Dag staat uitgeschakeld (fabrieksinstelling).

Uit: Geeft altijd het signaal AM of TF tijdens Dag- en Nachtmodus.

### SW 2: AM-gevoeligheid

Aan: Geavanceerde AM-gevoeligheid De detector signaleert de maskering van het AM-bereik.

Uit: Standaard AM-gevoeligheid. De detector signaleert de nadering van het AM-bereik (fabrieksinstelling).

### SW 3: De AM/TF-uitgang resetten

Aan: Stelt de AM- of TF-status 40 seconden na een PIR-alarm opnieuw in.

Uit: De AM- of TF-status wordt gereset na een PIR-alarm, mits ingesteld op een Dag- en Loopteststatus. De gele ILED gaat snel knipperen. Als het systeem zich in de stand Nacht bevindt, gaat de gele LED uit en wordt het systeem gereset (fabrieksinstelling).

### Opmerkingen

- Voor de geavanceerde instelling (SW 2 is Aan) moet de oorzaak van het AM-alarm zijn verwijderd voordat AM-herstel is toegestaan.
- Indien het AM-alarm niet kan worden hersteld met automatisch herstellen of geverifieerd herstellen, schakelt u de voeding van de detector uit en schakelt u deze weer opnieuw aan.
- Er moet een looptest worden uitgevoerd om er zeker van te zijn dat de detectorinstellingen correct zijn voor deze toepassing.

### SW 4: Signalering van AM- of TF-uitgang

Aan: Antimaskeringssignaal afgeven op zowel het AM-relais als het alarmrelais. Technische storing alleen melden op het AM-relais (EN 50131).

Uit: AM en TF alleen melden op het AM-relais (fabrieksinstelling).

### SW 5: LEDs instellen

Aan: Beide leds op de detector blijven permanent ingeschakeld (fabrieksinstelling).

Uit: Wanneer het systeem is uitgeschakeld, worden beide leds geregeld door de ingang Looptest en Dag/Nacht in te schakelen. Dit activeert de geheugenfunctie van de detector.

## AM-kalibratie

Tijdens het opstarten wordt het AM-circuit gekalibreerd. Het is belangrijk om binnen deze 60 seconden na het opstarten te controleren of er zich geen veranderingen hebben voorgedaan in het detectie veld binnen een straal van 1 meter van de detector. De detector kan anders valse AM-alarmen veroorzaken en mogelijk zijn deze alarmen niet te herstellen.



## Het detectie patroon configureren



- Indien nodig verwijderen de maskers (figuur 6, punt 1). Het gewijzigde patroon is afgebeeld in figuur 6, punten 3 tot en met 7.









**Opmerking:** Als zowel beide maskers zijn geïnstalleerd, het detectie bereik is beperkt tot 6 m

- Het detectiepatroon wijzigen door uit breken van maskers delen (weergegeven als grijs in figuur 6, punt 2).
- Plak de juiste spiegel stickers indien nodig. Zie afbeelding 8, punt 1 voor details.
- Let op:** Verwijderen van stickers kan het spiegel oppervlak beschadigen.
- Wanneer er stoor objecten zich direct onder de detector bevinden, plaats dan het masker aan de binnenkant van het venster (standaard). Hiermee schakelt u dat deel van het gordijnen uit, dat neer kijkt op het object, hierdoor kan de detector onstabiel worden. Zie afbeelding 8, punt 2.

## LED-indicatie

-  Continu aan
-  Normaal knipperend (1 Hz)
-  Snel knipperen (4 Hz)

PIR	Rode LED	Alarmrelais	Opnieuw instellen
Opstarten		Gesloten	Automatisch na 25 sec
Lage spanning		Open (Alarm)	Correcte spanning toepassen
PIR-inbraak-alarm		Open (Alarm)	Automatisch na 3 sec

PIR/AM	Rode LED	Gele LED	Alarmrelais	AM-relais	Opnieuw instellen
Opstarten			Gesloten	Gesloten	Automatisch na 60 sec
Lage spanning			Open (Alarm)	Open (Alarm)	Correcte spanning toepassen
PIR-inbraak-alarm			Open (Alarm)		Automatisch na 3 sec
Vergrendeld PIR (geheugen)					Overschakelen naar Nacht-modus
AM-alarm			Open* (Alarm)	Open (Alarm)	Zie DIP-schakelaar 3
Na AM-reset					Overschakelen naar Nacht-modus
Technische storing				Open (Alarm)	Een looptest goed uitvoeren

\* Is afhankelijk van de instelling van dip schakelaar SW4.

## Technische specificaties

	VE1012	VE1012AM
Detector	PIR	PIR + AM
Signaalverwerking	V2E	

	VE1012	VE1012AM
Bereik	12 m	
Optisch	9 spiegelgordijnen met hoge dichtheid	
Geheugen	Nee	Ja
Aansluitspanning	9 V $\pm$ tot 15 V $\pm$ (12 V nominaal)	
Max rimpelspanning piek-tot-piek	2 V (bij 12 V $\pm$ )	
Opstarttijd detector	25 sec	60 sec
Normaal stroomverbruik	5.5 mA	10 mA
Stroomverbruik in alarmtoestand	1.1 mA	3.8 mA
Maximaal stroomverbruik	11 mA	24 mA
Montagehoogte	Min. 1,8 m. en max. 3,0 m	
Bewegingsnelheid	30 cm/s tot 3 m/s	20 cm/s tot 3 m/s
Alarm (NC) / Sabotagerelais kenmerk	80 mA, 30 V $\pm$	80 mA, 30 V $\pm$
Afneembeveiliging	Optioneel	Ingebouwd (Ja)
AM-relais kenmerk	—	80 mA bij 30 V $\pm$ max.
Alarmtijd	3 sec	
Omgevingstemperatuur	-10 tot +55°C	
Afmetingen (H x B x D)	108 x 60 x 46 mm	
Relatieve luchtvochtigheid	Max. 95%	
Gewicht	120 g	128 g
IP/IK-klasse	IP30 IK02	

## Regelgeving

Fabrikant UTC Fire & Security Americas Corporation, Inc.  
1275 Red Fox Rd., Arden Hills, MN 55112-6943, USA  
Geautoriseerde EU-vertegenwoordiger:  
UTC Fire & Security B.V.  
Kelvinstraat 7, 6003 DH Weert, Nederland

Certificatie



2002/96/EC (WEEE richtlijn): Producten met deze label mogen niet verwijderd worden via de gemeentelijke huisvuilscheiding in de Europese Gemeenschap. Voor correcte vorm van kringloop, geef je de producten terug aan jou locale leverancier tijdens het aankopen van een gelijkaardige nieuw toestel, of geef het af aan een gespecialiseerde verzamelpunt. Meer informatie vindt u op de volgende website: [www.recyclethis.info](http://www.recyclethis.info).

## Contactgegevens

[www.utcfireandsecurity.com](http://www.utcfireandsecurity.com) of [www.interlogix.com](http://www.interlogix.com)

Voor klantenondersteuning, zie [www.utcssecurityproducts.nl](http://www.utcssecurityproducts.nl)

# PL: Instrukcja instalacji

## Wprowadzenie

Rodzina VE1012/VE1012AM obejmuje czujki ruchu PIR/PIR-AM. W czujkach zastosowano opatentowany system luster, detektor podczerwieni, a także technologię przetwarzania sygnału.

## Instalacja - wskazówki

Technologia zastosowana w tych czujkach zabezpiecza je przed fałszywymi alarmami. Tym niemniej należy unikać potencjalnych przyczyn niestabilności, takich jak (patrz rys. 1):

- Światło słoneczne padające bezpośrednio na czujkę
- Silne strumienie powietrza skierowane na czujkę
- Źródła ciepła w polu widzenia czujki
- Duże zwierzęta w polu widzenia czujki
- Przesłonięcie pola widzenia czujki przez duże przedmioty, takie jak meble
- Obiekty w odległości do 50 cm (20 cali) od czujki z układem AM
- Instalacja dwóch czujek naprzeciw siebie w odległości poniżej 50 cm (20 cali)

## Instalacja czujki

### Legenda dla rysunku 7

Element	Opis
(1)	Połączenie standardowe (ustawienia fabryczne)
(2)	Połączenie w pętli dualnej
CP	Centrala alarmowa
WT	Test
AM	Maskowanie
D/N	Dzień/noc
Rtest	Zdalny test

### Aby zainstalować czujkę:

1. Unieś maskownicę i wyjmij śrubę (rys. 2, krok 1).
2. Otwórz czujkę, podważając ją ostrożnie wkrętakiem (rys. 2, krok 2 i 3).
3. Umocuj podstawę do ściany na wysokości od 1,8 m do 3,0 m (od 5,9 do 9,8 stopy) od podłogi. W przypadku montażu płaskiego użyj co najmniej dwóch śrub (DIN 7998) w pozycjach A. W przypadku montażu narożnego użyj śrub w pozycji B lub C (rys. 4). Jeżeli jest wymagane zainstalowanie czujnika oderwania od ściany, użyj pozycję A lub B.
4. Podłącz czujkę (rys. 4 i 7).
5. Wybierz żądane ustawienia zworek i przełączników DIP (rys. 3). Szczegółowe informacje można znaleźć w części "Ustawienia zworek" niżej.
6. W razie potrzeby, należy usunąć przesłony i nakleić wyklejki. Zobacz rozdział "Kształtowanie charakterystyki pokrycia czujki" na stronie 19 w celu uzyskania szczegółów.
7. W przypadku montażu do sufitu, gdzie wymaga się obszaru pokrycia o kącie 90°, zastosuj wspornik obrotowy SB01.
8. Zamknij pokrywę.

9. Wsuń śrubę i załóż maskownicę.

W przypadku instalacji EN50131 stopnia 3 nie należy używać otworu C do montażu.

## Ustawienia zworek

Lokalizacja zworek czujki została przedstawiona na rysunku 3.

### J1: Nieużywana

### J2: Włączenie diody LED detektora podczerwieni

Zał.: Włącza diodę LED czujki we wszystkich sytuacjach (ustawienie fabryczne).

Wył.: Włącza sterowanie diodą LED z centrali alarmowej i wyłącza diodę LED czujki we wszystkich innych sytuacjach (brak funkcji pamięci).

### J3 i J4: Ustawienie linii dualnej

Ustawia przełączniki alarmu i sabotażu. Pozwala na podłączenie detektora do centrali. Użyj zworek 3 i 4. Patrz rys. 7.

### J5: Ustawienie trybu D/N (dzień/noc) lub Rtest (zdalny test)

Zworka pozwala ustawić zasick 8 do sterowania trybem D/N lub Rtest. Zaleca się korzystanie z trybu D/N do sterowania pracą układu AM/TF (w razie potrzeby). Tryb Rtest umożliwia przeprowadzenie testu czujki z centrali. Czujka aktywuje przełącznik alarmu, jeśli wynik testu jest pozytywny, lub przełącznik AM, jeśli wynik testu jest negatywny.

Zał.: Styk 8 = D/N. Ustawienie fabryczne.

Wył.: Styk 8 = Zdalny test

### J6: Ustawienie polaryzacji napięcia sterującego (CV)

Zał.: „Aktywny wysoki” zapewnia standardowy stan „aktywny wysoki” w celu włączania wejść testu czujek (WT) oraz wejścia dzień/noc. Ustawienie fabryczne.

Wył.: „Aktywny niski” zapewnia stan „aktywny niski” do włączenia wejść testu czujek oraz wejść dzień/noc.

## Ustawienia przełącznika DIP

Patrz rysunek 3, element 1.

### SW 1: Czas sygnalizacji AM (maskowania) lub TF (usterka techniczna) na wyjściu

Zał.: Sygnalizuje AM lub TF, jeśli system pracuje w trybie Dzień (ustawienie fabryczne).

Wył.: Zawsze sygnalizuje AM lub TF w trybie Dzień i Noc.

### SW 2: Czułość AM

Zał.: Zaawansowana czułość AM. Czujka sygnalizuje maskowanie obszaru AM.

Wył.: Standardowa czułość AM. Czujka sygnalizuje zbliżanie się do obszaru AM (domyślne ustawienie fabryczne).

### SW 3: Zerowanie wyjścia AM/TF

Zał.: Zeruje stan AM lub TF po 40 sekundach od alarmu PIR.

Wyt.: Zeruje stan AM lub TF po alarmie PIR, kiedy system pracuje w stanie Dzień i testu czujek. Żółta dioda LED zacznie szybko migać. Jeśli system pracuje w trybie Noc, żółta dioda LED zgaśnie, a system zostanie wyzerowany (ustawienie fabryczne).

#### Uwagi

- Przy ustawieniu zaawansowanym (SW 2 włączony) należy usunąć źródło alarmu AM, aby dozwolone było resetowanie alarmu AM.
- Jeśli alarmu AM nie można zresetować przez resetowanie automatyczne lub autoryzowane, należy odłączyć i ponownie podłączyć zasilanie.
- Należy przeprowadzić test przejścia, aby sprawdzić, czy ustawienia urządzenia są odpowiednie dla danego zastosowania.

#### SW 4: Sygnalizacja wyjścia AM lub TF

Zał.: Sygnalizuje AM zarówno na przekaźniku AM, jak i Alarm. Sygnalizuje TF tylko na przekaźniku AM (EN 50131).

Wyt.: Sygnalizuje AM i TF tylko na przekaźniku AM (ustawienie fabryczne).

#### SW 5: Konfiguracja diod LED

Zał.: Włącza obie diody LED czujki w każdej sytuacji (ustawienie fabryczne).

Wyt.: Sterowanie dwiema diodami LED zostaje przejęte przez centralę i wejścia testu czujek i trybu Dzień/Noc. Uruchamia to funkcję pamięci czujki.

#### Kalibracja AM

Podczas uruchamiania układ AM kalibruje się zgodnie ze swoim środowiskiem. Należy zadbać o to, aby nie było żadnych zmian w środowisku w odległości do 1 m od czujki w czasie 60 s od włączenia zasilania. W przeciwnym razie czujka może być podatna na fałszywe alarmy AM, których nie można zresetować.



#### Kształtowanie charakterystyki pokrycia czujki



- Usuń przesłony w razie potrzeby (Rysunek 6, pozycja 1). Zmodyfikowane charakterystyki są pokazane na Rysunku 6, pozycje od 3 do 7.









**Uwaga:** jeżeli obie przesłony pozostaną założone, zasięg czujki jest ograniczony do 6 m (domyślnie).

- Możliwa jest modyfikacja charakterystyki przez wyłamywanie części przesłony (pokazane jako wyszarzone fragmenty na Rysunku 6, pozycja 1). Odpowiadające fragmenty kurtyn są pokazane na Rysunku 6, pozycja 2.
  - Naklej wyklejki na lustro w celu zamaskowania części kurtyny. Zobacz szczegóły na Rysunku 8, pozycja 1.
- Przeostroga:** Usuwanie naklejonnych elementów może uszkodzić powierzchnię lustro.
- Jeżeli bezpośrednio pod czujką znajdują się przeszkody, należy założyć odpowiednią przesłonę (jest założona domyślnie). Zobacz Rysunek 8, pozycja 2.

#### Dioda LED

-  Świeci w sposób ciągły
-  Miga normalnie (1 Hz)
-  Miga szybko (4 Hz)

PIR	Czerw. LED	Przełącznik k alarmu	Zerowanie
Uruchomienie		Zwarty	Automatycznie po 25 s.
Niskie napięcie		Rozzwarty (alarm)	Zastosuj prawidłowe napięcie
Alarm intruza PIR		Rozzwarty (alarm)	Automatycznie po 3 s.

PIR/AM	Czerw. LED	Żółta LED	Przełącznik alarmu	Przełącznik AM	Zerowanie
Uruchomienie			Zwarty	Zwarty	Automatycznie po 60 s.
Niskie napięcie			Rozzwarty (alarm)	Rozzwarty (alarm)	Zastosuj prawidłowe napięcie
Alarm intruza PIR			Rozzwarty (alarm)		Automatycznie po 3 s.
Zablokowany PIR (pamięć)					Przełącz w tryb Noc
Alarm AM			Rozzwarty (alarm)*	Rozzwarty (alarm)	Patrz Przełącznik DIP 3
Po zerowaniu AM					Przełącz w tryb Noc
Usterka techniczna				Rozzwarty (alarm)	Przeprowadź prawidłowy test czujki

\* Funkcjonalność zależy od pozycji przełącznika DIP SW4.

#### Parametry

	VE1012	VE1012AM
Czujka	PIR	PIR + AM
Przetwarzanie sygnału	V2E	
Zakres	12 m	
Optyka	9 kurtyn lustrzanych o wysokiej gęstości	
Pamięć	Nie	Tak
Zasilanie	Napięcie stałe od 9 do 15 V (nominalnie 12 V)	
Dopuszczalne tętnienia (p-p)	2 V (przy napięciu stałym 12 V)	
Czas uruchamiania czujki	25 s	60 s
Nominalny pobór prądu	5.5 mA	10 mA
Pobór prądu w stanie alarmowym	1.1 mA	3.8 mA
Maksymalny pobór prądu	11 mA	24 mA
Wysokość montażu	Od 1.8 m do 3.0 m	
Zakres prędkości celu	Od 30 cm/s do 3 m/s	Od 20 cm/s do 3 m/s

	VE1012	VE1012AM
Charakterystyka przekaźnika Alarm (NC) / Sabotaż	80 mA, 30 V (stałe)	80 mA, 30 V (stałe)
Zabezpieczenie przed oderwaniem	Opcjonalne	Zastosowane (Tak)
Charakterystyka przekaźnika AM	—	80 mA przy 30 V (maks.), prąd stały
Czas alarmu	3 s	
Temperatura działania:	od -10°C do +55°C	
Wymiary (S x W x G)	108 x 60 x 46 mm	
Wilgotność względna	Maks. 95%	
Waga:	120 g	128 g
Klasa IP/IK	IP30 IK02	

## Informacje prawne

Producent	UTC Fire & Security Americas Corporation, Inc. 1275 Red Fox Rd., Arden Hills, MN 55112-6943, Stany Zjednoczone Ameryki Północnej Autoryzowany przedstawiciel producenta na terenie Unii Europejskiej: UTC Fire & Security B.V. Kelvinstraat 7, 6003 DH Weert, Holandia
-----------	---

Certyfikacja



2002/96/EC (dyrektywa WEEE): Na terenie Unii Europejskiej produktów oznaczonych tym znakiem nie wolno wyrzucać wraz z odpadami miejskimi. W celu zapewnienia prawidłowego recyklingu produkt należy oddać lokalnemu sprzedawcy lub przekazać do wyznaczonego punktu zbiórki. Aby uzyskać więcej informacji, patrz: [www.recyclethis.info](http://www.recyclethis.info).

## Informacje kontaktowe

[www.utcfireandsecurity.com](http://www.utcfireandsecurity.com) lub [www.interlogix.com](http://www.interlogix.com)

Informacje na temat pomocy technicznej można znaleźć na stronie [www.utcssecurityproducts.pl](http://www.utcssecurityproducts.pl)

## PT: Instruções de instalação

### Introdução

A família VE1012/VE1012AM é composta por sensores de movimento PIR/PIR-AM. Incluem um espelho patenteado, tecnologia piro e de processamento de sinais.

### Orientações de instalação

A tecnologia utilizada nestes detectores é resistente a riscos de falsos alarmes. No entanto, evite potenciais causas de instabilidade como, por exemplo (consulte a fig. 1):

- Luz solar directa no detector
- Correntes de ar fortes que incidam no detector
- Fontes de calor dentro do campo de visão do detector
- Animais grandes no campo de visão do detector
- Que obscurecem o campo de visão do detector com objectos grandes, tais como mobília
- Objectos a uma distância de 50 cm do detector anti-máscara (AM)

- Instalação de dois detectores virados um para o outro e a uma distância inferior a 50 cm

## Instalação do detector

Figura 7 itens

Item	Descrição
(1)	Loop Simples (de fábrica)
(2)	Loop Dupla
CP	Painel de controlo
WT	Walk test
AM	Anti-máscara
D/N	Dia/Noite
Rtest	Teste remoto

### Instalação do detector:

1. Levante o insert personalizado e remova o parafuso (consulte a fig. 2, passo 1).
2. Inserindo uma chave de parafusos, abra cuidadosamente o detector (consulte a fig. 2, passos 2 e 3).
3. Prenda a base à parede entre 1,8 m e 3,0 m do solo. Para montagem normal utilize dois parafusos (DIN7998) na posição A. Para montagem em canto, utilize os parafusos nas posições B ou C (fig. 4). Para instalação com tamper contra remoção utilize as posições A ou B.
4. Ligue o detector (consulte as figs. 4 e 7).
5. Seleccione o jumper desejado e as configurações DIP switch (consulte a fig. 3). Consulte a secção "Definições do jumper" abaixo para obter mais informações.
6. Remova as máscaras e coloque os autocolantes, se necessário. Para mais informação, consultar "Configurar padrão de cobertura" na página nº 21.
7. Para aplicações em tectos onde seja necessária uma cobertura de 90°, utilize o suporte de montagem rotativo SB01.
8. Feche a tampa.
9. Insira o parafuso e substitua o insert personalizado.

Para instalações EN50131 grade 3, não utilizar a posição de montagem C.

### Definições do jumper

Consulte a figura 3 para saber quais as localizações do jumper no detector.

#### J1: Não utilizado

#### J2: PIR que activa o LED

Ligado: Activa o LED do detector em qualquer altura (de fábrica).

Desligado: Coloca o LED sob o controlo do painel de controlo e desactiva o LED do detector em qualquer altura (sem função de memória).

#### J3 e J4: Definição de loop dupla

Isto define o relé tamper e de alarme. Isto permite-lhe ligar o detector a qualquer painel de controlo. Utilize os jumpers 3 e 4. Consulte a fig. 7.

### J5: Modo D/N (Dia/Noite) ou definição Rtest (teste remoto)

Utilize este jumper para definir o terminal 8 para D/N ou Rtest. A UTC recomenda que utilize D/N para gerir a activação AM/TF, se necessário. Utilize Rtest para testar o detector a partir do painel de controlo. O detector activa o relé de alarme se o resultado do teste for positivo e o relé AM se o resultado do teste for negativo.

Ligado: Terminal 8 = D/N. De fábrica.

Desligado: Terminal 8 = Teste remoto.

### J6: Definição de polaridade da tensão de controlo (CV)

Ligado: "Active High" acrescenta a lógica padrão da UTC com a lógica "Active High" para activar as entradas Walk Test (WT) e Dia/Noite. De fábrica.

Desligado: "Active Low" acrescenta a lógica "Active Low" de modo a activar as entradas Walk Test e Dia/Noite.

## Configuração do DIP switch

Ver figura 3, item 1.

### SW 1: Quando sinalizar AM (anti-máscara) ou output TF (falha técnica)

Ligado: Assinala AM ou TF apenas quando o sistema estiver no modo Dia (de fábrica).

Desligado: Assinala sempre AM ou TF durante o modo Dia e Noite.

### SW 2: Sensibilidade AM

Ligado: sensibilidade AM avançada. O detector assinala a máscara de área AM.

Desligado: sensibilidade AM padrão. O detector assinala a área AM a aproximar-se (predefinição de fábrica).

### SW 3: Repor a saída AM/TF

Ligado: Repõe o estado de AM ou TF 40 segundos após um alarme PIR.

Desligado: Repõe o estado de AM ou TF depois de um alarme PIR quando o sistema está no estado Dia e Walk Test. O LED amarelo começa a piscar rapidamente. Quando o sistema estiver no estado Noite, o LED amarelo desliga-se e o sistema é reposto (fora de fábrica).

#### Notas

- Para a configuração avançada (SW 2 ligado) a origem do alarme AM deve ser eliminada antes de ser permitida a reinicialização AM.
- Se o alarme AM não puder ser reinicializado através de reinicialização automática ou autorizada, desligue e volte a ligar a fonte de alimentação.
- Deve ser executado um walk test para assegurar que as configurações do dispositivo são correctas para a aplicação.

### SW 4: Sinalizar a saída AM ou TF

Ligado: Sinaliza AM em ambos os relés AM e Alarme. Sinaliza TF apenas no relé AM (EN 50131).

Desligado: Sinaliza AM e TF no relé AM (fora de fábrica)

### SW 5: Configurar LEDs

Ligado: Activa ambos os LED no detector em qualquer altura (fora da fábrica).

Desligado: Coloca ambos os LEDs sob o controlo da entrada Walk Test e Dia/Noite. Isto activa a função de memória do detector.

## Calibração AM

Durante o arranque, o circuito AM calibra-se em relação ao ambiente. É importante assegurar que não são efectuadas alterações ao ambiente dentro da distância de 1 m do detector no espaço de 60 s após o arranque, caso contrário o detector poderá ser vulnerável a alarmes AM falsos, os quais poderão ser impossíveis de reinicializar.

## Configurar padrão de cobertura

- Remova as máscaras (Figura 6, item 1) se necessário. O padrão modificado é indicado na Figura 6, itens 3 a 7.  
**Nota:** Com ambas as máscaras instaladas, o alcance do detector é limitado a 6 m (de fábrica).
- Modifique o padrão através partes das máscaras (indicado na Figura 6, item 1 a cinzento). A correspondência com os fragmentos de cortinas é indicado na Figura 6, item 2.

- Coloque os autocolantes apropriados se necessário. Para mais informação, ver figura 8 item 1.

**Atenção:** A remoção dos autocolante pode danificar a superfície do espelho.

- Quando existem por baixo do detector, coloque a máscara no interior da janela (por defeito). Desta forma a desativa a parte da cortina que observa para baixo sobre objeto, cuja proximidade pode destabilizar o detector. Ver figura 8, item 2.

## Indicação do LED



Ligado de forma contínua



Piscar rápido (4HZ)



Começa a piscar normalmente (1 Hz)

### PIR

	LED vermelho	Relé de alarme	Para repor
Arranque		Fechado	Automaticamente após 25 s
Baixa tensão		Aberto (Alarme)	Aplicar tensão correcta
Alarme contra intrusos PIR		Aberto (Alarme)	Automaticamente após 3 s

### PIR/AM

	LED vermelho	LED amarelo	Relé de alarme	Relé AM	Para repor
Arranque			Fechado	Fechado	Automaticamente após 60 s

PIR/AM	LED vermelho	LED amarelo	Relé de alarme	Relé AM	Para repor
Baixa tensão			Aberto (Alarme)	Aberto (Alarme)	Aplicar tensão correcta
Alarme contra intrusos PIR			Aberto (Alarme)		Automaticamente após 3 s
PIR em latch (memória)					Mudar para o modo Noite
Alarme AM			Aberto* (Alarme)	Aberto (Alarme)	Consulte DIP switch 3
Depois da reposição AM					Mudar para o modo Noite
Falha técnica				Aberto (Alarme)	Efectue um walk test bem sucedido

\* Depende da configuração do DIP switch SW4.

## Especificações técnicas

	VE1012	VE1012AM
Detector	PIR	PIR + AM
Processamento de sinais	V2E	
Intervalo	12 m	
Óptico	9 cortinas de espelho de elevada densidade	
Memória	Não	Sim
Entrada de alimentação	9 VDC a 15 VDC (12 V nominal)	
Ripple pico a pico	2 V (a 12 V <sub>rms</sub> )	
Tempo de início do detector	25 s	60 s
Consumo normal de corrente	5,5 mA	10 mA
Consumo de corrente no alarme	1,1 mA	3,8 mA
Consumo máx. de corrente	11 mA	24 mA
Altura da instalação	Mín. de 1,8 m, máx. de 3,0 m	
Velocidade ao "alvo"	30 cm/s a 3 m/s	20 cm/s a 3 m/s
Característica do alarme (NC)/relé do tamper	80 mA, 30 V <sub>rms</sub>	80 mA, 30 V <sub>rms</sub>
Tamper de remoção	Opcional	No equipamento (Sim)
Característica de relé AM	—	80 mA a um máx. de 30 V <sub>rms</sub>
Hora de alarme	3 s	
Temperatura de funcionamento	-10°C a +55°C	
Dimensões (A x L x P)	108 x 60 x 46 mm	
Humidade relativa	Máx. de 95%	
Peso	120 g	128 g
Classificação de IP/IK	IP30 IK02	

## Informação reguladora

Fabricante	UTC Fire & Security Americas Corporation, Inc. 1275 Red Fox Rd., Arden Hills, MN 55112-6943, USA Representante de fabrico autorizado na UE: UTC Fire & Security B.V. Kelvinstraat 7, 6003 DH Weert, Netherlands
------------	---

Certificação



2002/96/CE (directiva WEEE, sobre Resíduos de Equipamentos Eléctricos e Electrónicos): Os produtos marcados com este símbolo não podem ser eliminados como lixo municipal não separado na União Europeia. Para uma reciclagem adequada, devolva este equipamento ao fornecedor local aquando da compra de um novo equipamento equivalente, ou coloque-o num ponto de recolha designado para o efeito. Para mais informações, consulte: [www.recyclethis.info](http://www.recyclethis.info).

## Informação de contacto

[www.utcfireandsecurity.com](http://www.utcfireandsecurity.com), [www.interlogix.com](http://www.interlogix.com)

Para assistência ao cliente, consulte [www.utcssecurityproducts.eu](http://www.utcssecurityproducts.eu)

## SV: Installationsmanual

### Introduktion

VE1012/VE1012AM familjen består av PassivIR / PassivIR-AM rörelsedetektorer. De har en patenterad spegel, pyro och signalbehandling teknik.

### Riktlinjer för installation

Den teknik som används i dessa detektorer förebygger falsklarms risker. Undvik dock att utsätta detektorn för potentiella orsaker till instabilitet som t.ex. (se bild 1):

- Direkt solljus på detektorn
- Kraftigt drag på detektorn
- Värmekällor i detektorns täckningsområde
- Stora djur i detektorns täckningsområde
- Avskärmning av detektorns täckningsområde med stora föremål, såsom möbler, skyltar
- Föremål inom 50 cm av antimaskdetektor (AM)
- Installera inte två detektorer mot varandra, närmare än 50 cm

### Montering av detektorn

Figur 7 Artikel

Artikel	Beskrivning
1.	Brytande kontakt (fabriksinställning)
2.	Dubbelbalansering
CP	Centralapparat
WT	Gångtest
AM	Antimask
D/N	Dag/Natt
Rtest	Fjärrtest

### Montering av detektorn:

1. Lyft av luckan och ta bort den bifogade skruven (se bild 2, Steg 1).
2. Bänd försiktigt med hjälp av en skruvmejsel, öppna detektorn (se bild 2, Steg 2 och 3).



3. Montera botten på väggen mellan 1,8 m och 3,0 m från golvet. För plan montering använd minst två skruvar (DIN 7998), minst en skruv i position A och en i läge B. För hörnmontering använd skruvar i positionerna B eller C (bild 3). För att installera bortbrytningskydd använd position A och B.
4. Koppla in detektorn (se bild 3 och 7).
5. Välj önskade byglar och DIP switchinställningar (se bild 5). Se avsnittet "Inställningar av byglar" nedan för mer information.
6. Ta bort maskskydd och sätt dit klisterskydd på spegeln, om så krävs. Se "Inställning av täckningsområdet" nedan för mera detaljer.
7. Tillämpningar för takmontering som kräver en 90° täckning använd SB01 vridbart tak-och väggfäste.
8. Sätt på fronten.
9. Sätt i skruven och tryck fast luckan.

För SBSC klass 3 anläggningar, använd ej monteringsläge C.

## Inställningar av byglar

Se bild 5 för byglarnas placering i detektorn.

### J1: Används ej

### J2: Aktivering av LED

På: Detektorns LED visar status vid aktivitet (Fabriksinställning).

Av: LED är släckt, kan aktiveras fjärr från centralapparaten (ingen minnesfunktion).

### J3 och J4: Utgångar för larm- och sabotagerelä

Använd bygel 3 och 4 för att välja brytande funktion eller använda inbyggda motstånd. Se bild 7.



Larm och sabotageutgångarna har en brytande funktion vid aktivering (Fabriksinställd).



Detektorn använder inbyggda motstånd för larm- och slutmotstånd (4,7 kOhm var). Anslutning av larmslingan på skruv 4 och 6 för att få dubbelbalanserad slinga.

### J5: Dag/Natt eller Fjärrtest (D/N eller R.test)

Välj med bygel J5 om styringång på anslutningsskruv 8 ska aktivera Dag/Nattläge eller Fjärrtest.

På: Detektorn kan ställas i dag- eller nattläge. I nattläge är Antimask eller Tekniskt fel bortkopplade med DIP-switch 1 i läge PÅ. Skruv 8 = D/N (Fabriksinställning). UTC rekommenderar att använda D/N för att styra AM/TF aktivering.

Av: Använd R.Test (Fjärrtest) för att avprova detektorn fjärr i från centralapparaten. Detektorn aktiverar Larmrelät om resultatet lyckas eller aktiverar AM relät om testet misslyckas. Skruv 8 = Fjärrtest.

### J6: Polaritet på styrspänningen

På: För att aktivera Gångtest ska en hög styrspänning (+12V) anslutas till skruv 7 (Walk Test). För att aktivera Dag/Nattläge/Fjärrtest ska en styrspänning (+12V) anslutas till skruv 8. (Fabriksinställning).

Av: För att aktivera Gångtest ska en låg spänning (0V) anslutas till skruv 7 (Walk Test). För att aktivera

Dag/Nattläge/Fjärrtest ska en låg spänning (0V) anslutas till skruv 8.

## Inställning av DIP switchar

Se figur 3, artikel 1.

### SW 1: Aktivering av AM- (antimask) eller TF- (tekniskt fel) utgången

På: Aktivera AM eller TF endast då systemet är i dagläge. SSF1014 kompatibel (Fabriksinställning).

Av: Alltid aktiv utgång vid AM eller TF under både dag- och nattläge.

### SW 2: AM känslighet

På: Högre AM känslighet.

Av: Normal AM känslighet (Fabriksinställning).

### SW 3: Återställning av AM / TF (tekniskt fel) utgången

På: Återställning av AM eller TF-larm kan ske tidigast efter 40 sekunder och att detektorn detekterat en aktivering av PIR.

Av: Den gula lampan blinkar snabbt när detektorn är i Nattläge vid AM/TF-larm. Återställning av AM eller TF-larm sker efter en aktivering av PIR när detektorn är i Dag och Gångtest läge och den gula lampan kommer att släckas och detektorn är återställd (Fabriksinställning).

### OBS!

- För den avancerade inställningen (SW 2 är På) behöver orsaken till AM-larmet elimineras innan det är möjligt att utföra AM-återställning.
- Om AM-larmet inte kan återställas med en automatisk återställning ska du koppla från strömförsörjningen och anslut den på nytt.
- Ett gångtest ska genomföras för att säkerställa att detektorn fungerar tillfredställande.

### SW 4: AM eller TF utgång

På: Aktiverar AM på både AM- och Larmrelä. Aktiverar TF endast på AM-relä (EN 50131).

Av: Aktiverar AM och TF på AM-relä (Fabriksinställning).

### SW 5: Inställning av LED (lysdioder)

På: Aktiverar både lysdioderna på detektorn vid alla tillfällen (Fabriksinställning)

Av: Aktiverar AM och TF på AM-relä (Fabriksinställning).

## AM-kalibrering

Under uppstart kalibrerar AM-detektorn sig själv till miljön. Det är viktigt att se till att inga ändringar görs i miljön inom en meters radie från detektorn inom 60 sekunder efter uppstart, i annat fall kan detektorn vara känslig för falska AM-larm och dessa larm kan vara omöjliga att återställa.

## Inställning av täckningsområdet

- Ta bort maskskydden (bild 6, punkt 1) om så krävs. Det modifierade täckningsområdet visas i bild 6, punkt 3 och 7.

**OBS:** Om båda maskskydden är monterade blir detektorns täckningsområdet begränsad till 6 m (default).

- Modifiera täckningsområdet genom att bryta ut maskskydden (visas som grått i bild 6, punkt 1). Motsvarande ridåer visas i bild 6, punkt 2.
- Sätt på lämpliga klistermärken för respektive spegelridå. Se bild 8, punkt 1 för mer information.

**Varning:** Vid borttagning av klistermärkena kan spegelytan skadas.

- Då det finns föremål nära direkt under detektorn, placera maskningen på insidan av fönstret (standard). Detta inaktiverar den del av ridåerna som ser ner på objektet, vars närhet kan destabilisera detektorn. Se bild 8, punkt 2.

## LED indikering



PIR	Röd LED	Larmrelä	Återställning
Uppstart		Sluten	Automatiskt efter 25 s
Låg spänning		Öppen (Larm)	Anslut rätt spänning
PIR inbrottslarm		Öppen (Larm)	Automatiskt efter 3 s

PIR/AM	Röd LED	Gul LED	Larmrelä	AM relä	Återställning
Uppstart			Sluten	Sluten	Automatiskt efter 60 s
Låg spänning			Öppen (Larm)	Öppen (Larm)	Anslut rätt spänning
PIR inbrottslarm			Öppen (Larm)		Automatiskt efter 3 s
Latched PIR (Minne)					Växla till Nattläge
AM alarm			Öppen * (Larm)	Öppen (Larm)	See DIP switch 3
Efter AM återställning					Växla till Nattläge
Tekniskt fel				Öppen (Larm)	Efter en lyckad gångtest

\* Beror på inställning av DIP switch SW4.

## Tekniska specifikationer

	VE1012	VE1012AM
Detektor	PIR	PIR + AM
Signalprocess	V2E	
Täckningsområde	12 m	
Optik	9 high-density spegelridåer	
Minne	Nej	Ja
Spänningsmatning	9 till 15 V <sub>~</sub> (12 V nominellt)	
Peak-till-peak ripple	2 V (vid 12 V <sub>~</sub> )	
Detektorns uppstartstid	25 s	60 s
Normal strömförbrukning	5.5 mA	10 mA
Strömförbrukning i larm	1.1 mA	3.8 mA

	VE1012	VE1012AM
Max. strömförbrukning	11 mA	24 mA
Monteringshöjd	Min. 1.8 m, max. 3.0 m	
Avkänning av rörelsehastighet	30 cm/s till 3 m/s	20 cm/s till 3 m/s
Larm (NC) / Sabotage relä	80 mA, 30 V <sub>~</sub>	80 mA, 30 V <sub>~</sub>
Bortbrytningskydd	Tillval (ST400)	Ingår (Ja)
AM relay	—	80 mA vid 30 V <sub>~</sub> max.
Larmtid	3 s	
Temperatur	-10 till +55°C	
Dimension (H x B x D)	108 x 60 x 46 mm	
Relative fuktighet	Max. 95%	
Vikt	120 g	128 g
IP/IK rating	IP30 IK02	
Miljöklass	II	
Larmklass	3	3

## Användarinstruktion

Informera användaren att inte skärma av detektorns bevakningsområde genom att placera föremål framför detektorn.

## Information om regler och föreskrifter

Tillverkare UTC Fire & Security Americas Corporation, Inc.  
1275 Red Fox Rd., Arden Hills, MN 55112-6943, USA  
Auktoriserat tillverkningsombud inom EU:  
UTC Fire & Security B.V. Kelvinstraat 7,  
6003 DH Weert, Nederländerna

Certifiering



2002/96/EG (WEEE-direktivet): Produkter som är markerade med denna symbol får ej kasseras som osorterat hushållsavfall inom Europeiska unionen. Lämna in produkten till din lokala återförsäljare då du köper ny utrustning eller kassera den i enlighet med de lokala föreskrifterna för avfallshantering. För mer information, besök: [www.recyclethis.info](http://www.recyclethis.info)

## Kontaktuppgifter

[www.utcfireandsecurity.com](http://www.utcfireandsecurity.com) eller [www.interlogix.com](http://www.interlogix.com)

Kundsupport finns på [www.utcssecurityproducts.se](http://www.utcssecurityproducts.se)